

Pozor:

Na Vašem výrobku je uveden tento symbol. Říká, že se elektrické a elektronické přístroje nemají likvidovat s domácím odpadem, nýbrž se mají vracet zvlášť do specializované sběrně.

A. Informace k likvidaci pro soukromé uživatele

1. V Evropské unii

Pozor: Tento přístroj nelikvidujte s normálním domácím odpadem!

Podle nové směrnice EU, která stanovuje správný způsob zpětného odběru použitých elektrických a elektronických přístrojů, nakládání s nimi a jejich recyklace, se musí staré elektrické a elektronické přístroje likvidovat zvlášť.

Po zavedení směrnice v členských zemích EU mohou nyní soukromé domácnosti odevzdávat svoje použité elektrické a elektronické přístroje bezplatně ve stanovených sběrnách*.

V některých zemích* můžete staré přístroje případně odevzdat bezplatně i u Vašeho specializovaného prodejce, pokud si koupíte srovnatelný nový přístroj.

*) Další podrobnosti obdržíte od Vašeho obecního úřadu.

Jestliže Vaše použité elektrické a elektronické přístroje obsahují baterie nebo akumulátory, měli byste je nejprve vyjmout a zlikvidovat zvlášť podle místního platného nařízení.

Řádnou likvidací přispějete ke správnému sběru starých přístrojů, nakládání s nimi a jejich používání. Odbornou likvidací tak zabráníte možným škodlivým dopadům na životní prostředí a zdraví.

2. V ostatních zemích Evropské unie

Informujte se prosím na Vašem obecním úřadě na správný postup při likvidaci tohoto přístroje.

B. Informace k likvidaci pro průmyslové uživatele

1. V Evropské unii

Jestliže jste tento výrobek používali pro živnostenské účely a nyní ho chcete zlikvidovat:

Obráťte se prosím na Vašeho specializovaného prodejce, který Vás může informovat o vracení výrobku. Možná budete muset za odběr a recyklaci zaplatit. Malé výrobky (a malá množství) možná ne.

2. V ostatních zemích mimo EU

Na správný postup likvidace tohoto přístroje se informujte na Vašem obecním úřadě.

Obsah

PROVOZ A ÚDRŽBA

Pokyny pro použití	2
Názvy částí	5
Popis a funkce dálkového ovladače.....	6
Nouzové ovládání	11
Čištění a údržba.....	12
Řešení potíží.....	14

INSTALACE

Pokyny pro instalaci.....	17
Rozměrové schéma instalace.....	19
Instalace vnitřní jednotky	20
Instalace venkovní jednotky.....	22
Kontrola po instalaci a zkušební provoz.....	24



Tato značka označuje zákaz.





Tato značka označuje pokyny, které je nutné dodržet.

Děkujeme Vám, že jste si zakoupili klimatizační zařízení SINCLAIR. Před jeho použitím si pečlivě přečtete tento návod a pak si jej dobře uschovejte pro budoucí použití.

Pokyny pro použití

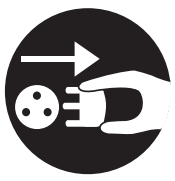
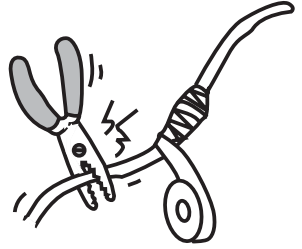
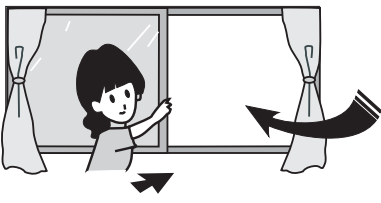
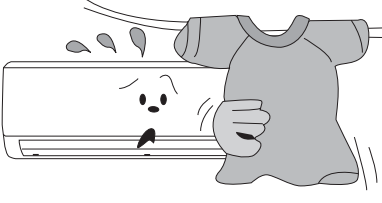
Před použitím si pozorně přečtěte následující pokyny.

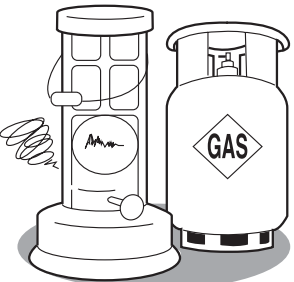
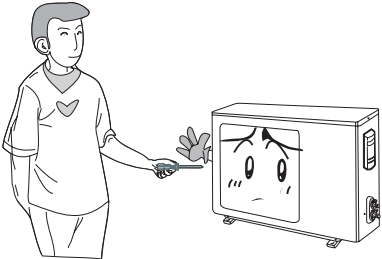
<p>! Je-li napětí příliš vysoké, může dojít snadno k poškození součástí. Je-li napětí příliš nízké, bude kompresor vibrovat a chladicí systém se může poškodit. Aby mohly kompresor a elektrické součásti pracovat, mělo by být napětí stabilní.</p>	<p>⊘ Odpojte napájecí kabel od zásuvky, pokud zařízení nebude dlouho používáno. Nahromaděný prach by mohl způsobit zahřívání nebo požár.</p> 	<p>⊘ Napájecí kabel nikdy improvizovaně neopravujte a nepoužívejte prodlužovací šňůru. Mohlo by dojít k přehřátí nebo požáru.</p> 
<p>■ Při používání klimatizačního zařízení nenechávejte dlouho otevřená okna nebo dveře. Může se zhoršit účinnost klimatizačního zařízení.</p> 	<p>⊘ Neblokujte přívod nebo výfuk vzduchu u venkovních ani vnitřních jednotek. Mohlo by dojít ke snížení výkonu, zastavení nebo závadě zařízení.</p> 	<p>■ Pro napájení zařízení by měl být vyhrazen samostatný napájecí okruh s dostatečně dimenzovaným jističem. Jednotka se bude zapínat a vypínat automaticky podle nastaveného režimu. Příliš častá změna režimu nebo časté ruční zapínání/vypínání může narušit provozuschopnost zařízení.</p>
<p>■ Pokud se děje něco neobvyklého (zápach spáleniny, kouř...), odpojte zařízení a kontaktujte servisní středisko. Jinak by mohlo dojít ke škodám, úrazu el. proudem nebo požáru.</p> 	<p>⊘ Spreje s hořlavou náplní nebo jiné hořlaviny uchovávejte min. 1 m od zařízení. Mohlo by dojít k požáru nebo výbuchu.</p> 	<p>⊘ Nepokoušejte se opravovat klimatizační zařízení sami. Mohlo by dojít k úrazu elektrickým proudem nebo požáru. Kontaktujte servisní středisko.</p> 

! Chraňte napájecí a ovládací kabely před poškozením. Pokud dojde k jejich poškození, požádejte kvalifikovaného opraváře o výměnu.

■ Nastavte vhodný směr proudění vyfukovaného vzduchu. Směr vyfukovaného vzduchu je možné ovládat tlačítkem SWING na dálkovém ovladači.

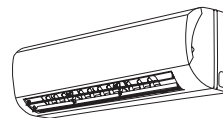

⊘ Do otvorů pro přívod a výfuk vzduchu nikdy nestrkejte ruce ani žádné jiné předměty.

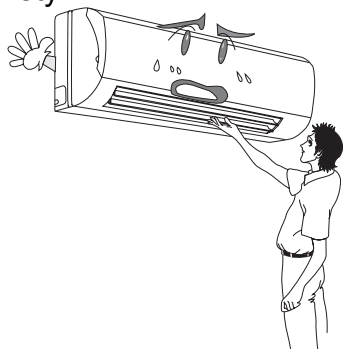

⊘ Dbejte na to, aby vzduch z klimatizační jednotky nefoukal přímo na zvířata nebo rostliny. Mohlo by jim to uškodit.

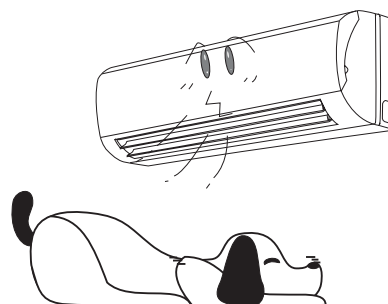

⊘ Nepobývejte delší dobu v přímém proudu chladného vzduchu ze zařízení. Mohlo by to způsobit zdravotní problémy.

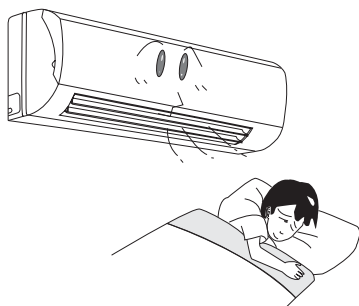

⊘ Zařízení nepoužívejte pro sušení prádla, chlazení potravin atd.

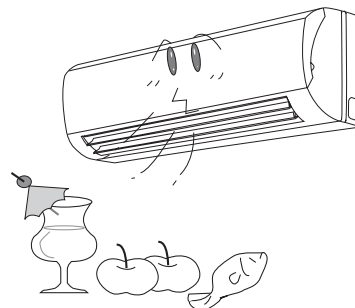

⊘ Umývání vodou nebo stříkání vody na jednotku může způsobit úraz elektrickým proudem nebo závadu.



⊘ Nedávejte zařízení blízko otevřeného ohně.

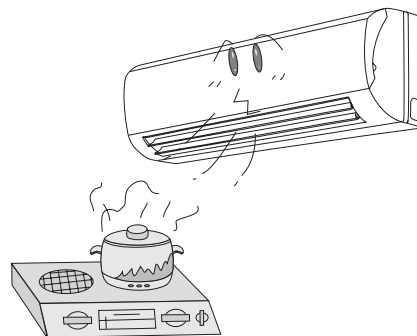

Popis a funkce dálkového ovladače

Poznámky:

- Nasměřujte okénko vysílače ovladače na senzor klimatizační jednotky.
- Ujistěte se, že mezi dálkovým ovladačem a jednotkou nejsou žádné překážky.
- Nepusťte dálkový ovladač na zem a neházejte s ním.
- Chraňte ovladač před vodou. Nenechávejte dálkový ovladač na přímém slunečním světle nebo na velmi teplém místě.

Okénko vysílače



Tlačítko ON/OFF

Stisknutím tohoto tlačítka se jednotka zapne. Dalším stisknutím tlačítka se jednotka vypne. Vypnutím se zároveň zruší funkce Spánek (Sleep).

Tlačítko MODE

Stiskněte pro nastavení režimu provozu v pořadí Automatik, Chlazení, Odvlhčování, Ventilátor a Topení. Výchozí režim po zapnutí je Automatik. V režimu Automatik se teplota nezobrazuje. V režimu Topení je výchozí teplota 28 °C. V ostatních režimech je výchozí teplota 25 °C.

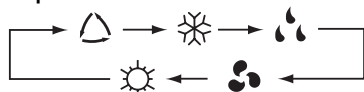

- Automatik
- Chlazení
- Odvlhčování
- Ventilátor
- Topení (jen u jednotky s topením)

Tlačítko SLEEP

Zapíná/vypíná funkci Spánek. Po zapnutí je režim spánku standardně vypnut. Při vypnutí jednotky se režim spánku zruší. Po nastavení funkce Spánek se zobrazí indikátor spánku. V tomto režimu lze nastavit časovač. V režimech Ventilátor a Automatik nelze funkci Spánek použít.

Tlačítko FAN

Stiskněte pro nastavení rychlosti ventilátoru v pořadí Automatik, Nízká, Střední a Vysoká. Po zapnutí je standardně nastavena automatická volba rychlosti. V režimu Blow lze nastavit pouze nízkou rychlost ventilátoru.

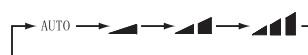

- Auto Automatik, Nízká
- Střední Vysoká

Tlačítko CLOCK

Stiskněte toto tlačítko, když chcete nastavit hodiny. Indikátor ☉ bude blikat. Nastavování musí začít do 5 sekund. Čas lze nastavit tlačítky + a -. Při podržení tlačítka po dobu 2 sekund se budou rychle počítat desítky minut. Nastavení se ukončuje stisknutím tlačítka Clock. Indikátor ☉ přestane blikat. Po zapnutí se nastaví výchozí čas 12:00 a svítí indikátor ☉. Když svítí indikátor ☉, zobrazuje se aktuální čas, jinak se zobrazuje nastavení časovače.

Tlačítko TEMP

Stisknutím tohoto tlačítka můžete vybrat: nastavení teploty (zobrazuje se teplota), zobrazení teploty v místnosti a zobrazení teploty venku.

Poznámka:

- Tento typ dálkového ovladače se používá i pro jiné modely jednotek s dalšími funkcemi. Tlačítka, jejichž funkce tento model klimatizačního zařízení nepodporuje, nebudou v návodu popsána.

**Tlačítko BLOW**

Stisknutí tlačítka lze zapnout/vypnout funkci Blow (ofukování výparníku). Při stisknutí tohoto tlačítka v režimu Chlazení nebo Odvlhčování se zobrazí indikátor Odvlhčování a zapne se funkce Blow. Při opětovném stisknutí tohoto tlačítka indikátor „Odvlhčování“ zmizí a funkce Blow je vypnuta. Po zapnutí zařízení je funkce Blow standardně vypnuta.

Při použití tlačítka ON/OFF nebo při změně režimu na Chlazení nebo Odvlhčování se stav funkce Blow nemění.

Je-li jednotka vypnuta, lze funkci Blow pouze vypnout.

Tuto funkci nelze použít v režimech Automatika, Ventilátor a Topení. V těchto režimech se indikátor Blow nezobrazuje.

Tlačítko +

Stisknutím tohoto tlačítka se požadovaná teplota zvýší o 1 °C.

Po přidržení tlačítka na dobu delší než 2 sekundy se bude příslušná hodnota rychle měnit, dokud není tlačítko uvolněno.

V režimu Automatika se nastavení teploty neuplatní.

Rozsah nastavení teploty: je 16–30 °C.

Tlačítko –

Stisknutím tohoto tlačítka se požadovaná teplota sníží o 1 °C.

Po přidržení tlačítka na dobu delší než 2 sekundy se bude příslušná hodnota rychle měnit, dokud není tlačítko uvolněno.

V režimu Automatika se nastavení teploty neuplatní.

Rozsah nastavení teploty: je 16–30 °C.

Tlačítko LIGHT

Stisknutím tohoto tlačítka lze zapnout/vypnout osvětlení displeje. Po zapnutí zařízení displej standardně svítí.

Tlačítko TURBO

Stisknutím tohoto tlačítka v režimu Chlazení nebo Topení můžete zapnout/vypnout režim Turbo (velmi vysoká rychlost ventilátoru). Při zapnutí funkce Turbo se zobrazí indikátor Turbo. Indikátor zhasne automaticky při změně režimu nebo rychlosti ventilátoru.

Poznámka:

- Tento typ dálkového ovladače se používá i pro jiné modely jednotek s dalšími funkcemi. Tlačítka, jejichž funkce tento model klimatizačního zařízení nepodporuje, nebudou v návodu popsána.



Tlačítko SWING

Stisknutím tlačítka se nastavuje stálý úhel lamely pro směřování proudu vzduchu nebo automatická změna úhlu lamel.



Při nastavení některého z následujících režimů se u této jednotky poloha lamely nemění:



Symbol  indikuje, že se lamela vychyľuje střídavě nahoru a dolů.

Tlačítko TIMER ON

Stisknutím tohoto tlačítka lze nastavit čas pro automatické zapnutí. Po stisknutí tlačítka začne blikat indikátor ON a indikátor ☺ zmizí. Nastavování musí začít do 5 sekund.

Nastavte požadovaný čas pomocí tlačítek + a -. Při každém stisknutí tlačítka se čas zvýší nebo sníží o 1 minutu. Při podržení tlačítka + nebo - se po 2 sekundách začne měnit čas rychleji. Během prvních 2,5 sekundy se změní 10 číslic na pozici jednotek minut, poté se začne měnit hodnota na místě desítek minut a počítají se také hodiny. Po nastavení času stiskněte do 5 sekund tlačítko TIMER ON, abyste nastavení potvrdili.

Nastavení časovače lze zrušit stisknutím tlačítka TIMER ON.

Před nastavením časovače zkontrolujte správnost nastavení hodin a podle potřeby hodiny seřídte.

Tlačítko TIMER OFF

Stisknutím tohoto lze nastavit čas pro automatické vypnutí. Po stisknutí bliká indikátor OFF.

Postup nastavení času je stejný jako u funkce TIMER ON.

● Ovládání

Základní operace

1. Po připojení napájení stiskněte tlačítko ON/OFF. Jednotka se spustí. (Poznámka: Při připojení napájení se směrovací lamely na jednotce automaticky zavřou.)
2. Tlačítkem MODE nastavte požadovaný režim provozu (Automatika, Chlazení, Odvlhčování, Ventilátor nebo Topení).
3. Tlačítka + a – nastavte požadovanou teplotu. (V režimu Automatika se teplota nenastavuje.)
4. Tlačítkem FAN nastavte rychlost ventilátoru (Automatika, Nízká Střední nebo Vysoká).
5. Tlačítkem SWING  nastavte směrování proudu vzduchu.

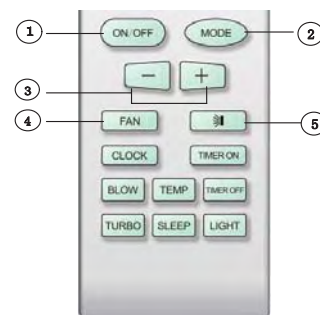

Doplňkové operace

1. Tlačítkem SLEEP nastavte režim Spánek.
2. Tlačítkem TIMER ON a TIMER OFF nastavte režim automatického vypnutí a zapnutí.
3. Tlačítkem LIGHT zapněte/vypněte displej jednotky (u některých jednotek není tato funkce k dispozici).
4. Tlačítkem TURBO zapněte/vypněte funkci TURBO.

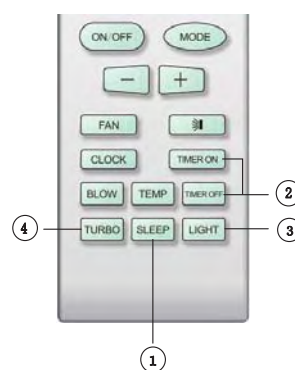

● Popis speciálních funkcí

Funkce BLOW (Ofukování výparníku)

Při zapnutí této funkce se bude po vypnutí jednotky ofukovat rosa na výparníku, aby se netvořila plíseň.

1. Funkce Blow zapnuta: Po vypnutí jednotky tlačítkem ON/OFF bude ventilátor vnitřní jednotky pokračovat v chodu nízkou rychlostí po dobu asi 10 minut. V této době můžete zastavit ventilátor ručně stisknutím tlačítka BLOW.
2. Funkce Blow vypnuta: Po vypnutí jednotky tlačítkem ON/OFF přestane celá jednotka hned pracovat.

Funkce AUTO RUN (Automatický chod)

Když je nastaven režim AUTO RUN, nastavená teplota se na LCD nezobrazuje. Jednotka bude nastavovat režim automaticky podle teploty v místnosti tak, aby bylo dosaženo tepelného komfortu.

Funkce TURBO (Vysoká rychlost ventilátoru)

Při zapnutí této funkce bude jednotka pracovat s velmi vysokou rychlostí ventilátoru, aby bylo v místnosti při chlazení nebo topení dosaženo co nejdříve požadované teploty.

Zablokování ovladače

Stiskněte současně tlačítka + a –, abyste zablokovali nebo odblokovali tlačítka ovladače. Je-li dálkový ovladač zablokován, zobrazí se na něm ikona . Je-li v tomto stavu stisknuto nějaká tlačítka, ikona zablokování třikrát zabliká. Jsou-li tlačítka odblokována, ikona zablokování zmizí.

Směrování vzduchu nahoru a dolů

1. Stiskněte a podržte tlačítka SWING déle než 2 sekundy. Lamely na jednotce se budou otáčet střídavě nahoru a dolů a když tlačítka uvolníte, lamely se přestanou otáčet a zůstanou v nastavené poloze.
2. Je-li zapnuto otáčení lamel nahoru a dolů v režimu  a stisknete toto tlačítka znovu po 2 sekundách, pak se tento režim vypne. Pokud stisknete toto tlačítka znovu během 2 sekund, budou se cyklicky nastavovat další polohy lamel.

Přepínání mezi stupni Celsia a Fahrenheita

Když je jednotka vypnuta, stiskněte současně tlačítka + a – pro přepnutí mezi °C a °F.

Nová funkce odmrazování

Význam: Když je tato funkce spuštěna dálkovým ovladačem a jednotka je ve stavu odmrazování, pak po vypnutí jednotky dálkovým ovladačem jednotka nezastaví odmrazování, dokud není dokončeno. Pokud je dálkovým ovladačem změněn nastavený režim, pak se poslední nastavená funkce neprovede, dokud není odmrazování dokončeno.

Zapnutí a vypnutí této funkce: Je-li dálkový ovladač ve stavu Vypnuto, stiskněte současně tlačítka MODE a BLOW, abyste tuto novou funkci zapnuli nebo vypnuli. Je-li jednotka v režimu odmrazování, zobrazí se na displeji ovladače indikace H1. Pokud se přepne do režimu topení, zobrazí se indikace H1, která bliká po 5 sekund. V takovém případě stiskněte tlačítka +/- . H1 zmizí a zobrazí se nastavená teplota.

Při aktivaci ovladače bude nová funkce odmrazování standardně vypnuta.

● Výměna baterií

1. Zatlačte lehce na místo označené  a vysuňte zadní kryt dálkového ovladače ve směru šipky (viz obrázek).
2. Vyjměte staré baterie (viz obrázek).
3. Vložte dvě nové 1,5V baterie velikosti AAA. Dbejte na správnou polaritu (viz obrázek).
4. Nasadte zadní kryt ovladače (viz obrázek).

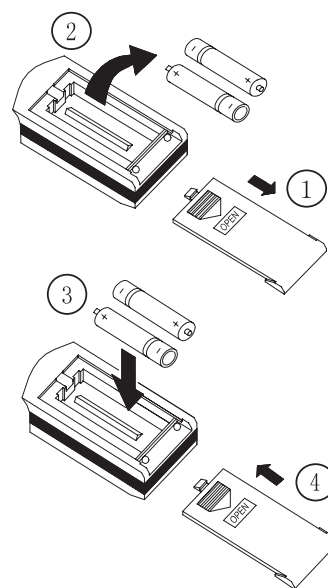

Poznámky:

- *Nepoužívejte současně nové a vybité baterie nebo různé typy baterií.*
- *Nebudete-li dálkový ovladač delší dobu používat, vyjměte z něj baterie, abyste zabránili poškození ovladače při případném vytečení baterií.*
- *Používejte ovladač v prostoru dosahu a nasměrujte jej na senzor jednotky.*
- *Dálkový ovladač by měl být min. 1 m od televizoru nebo jiných elektrických přístrojů.*
- *Pokud ovladač nefunguje normálně, vyjměte baterie a po 30 sekundách je vložte nazpět. Pokud se normální funkce neobnoví, vyměňte baterie.*

Nouzové ovládání

Když se dálkový ovladač ztratí nebo poškodí, použijte manuální ovládání. Jednotka bude fungovat v režimu Auto Run při pevně nastavené teplotě a rychlosti ventilátoru.

Použití manuálního spínače:

- Při provozu: Když jednotka stojí a stisknete tlačítko ON/OFF, přejde jednotka do režimu AUTO RUN. Mikropočítač jednotky bude automaticky nastavovat režim provozu (Chlazení, Topení, Ventilátor) podle teploty v místnosti, aby bylo dosaženo tepelného komfortu.
- Při zastavení: Když jednotka běží, stiskněte tlačítko ON/OFF manuálního ovládání, aby se jednotka zastavila.

Použití manuálního přepínače:

- Při provozu: Když jednotka stojí, nastavte přepínač manuálního ovládání do polohy AUTO. Jednotka přejde do režimu AUTO RUN. Mikropočítač jednotky bude automaticky nastavovat režim provozu (Chlazení, Topení, Ventilátor) podle teploty v místnosti, aby bylo dosaženo tepelného komfortu.
- Při zastavení: Když jednotka běží, nastavte přepínač do polohy STOP, aby se jednotka zastavila.

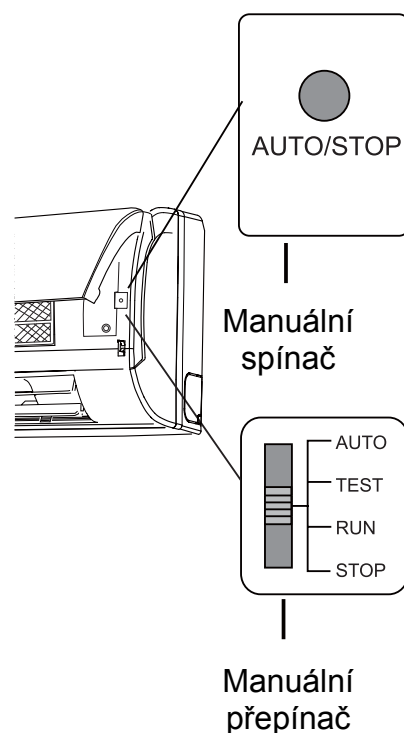

Čištění a údržba

UPOZORNĚNÍ:

- Před čištěním jednotky vypněte zařízení a vytáhněte zástrčku ze zásuvky, jinak hrozí úraz elektrickým proudem.
- Při čištění nikdy nestříkejte na vnitřní nebo venkovní jednotku vodu, jinak hrozí úraz elektrickým proudem.
- Nepoužívejte nikdy těkavé látky (ředidla, benzín apod.), protože by poškodila povrch jednotky. Pro čištění používejte pouze suchou měkkou utěrkou nebo utěrkou lehce navlhčenou neutrálním čisticím prostředkem.

● Čištění předního panelu

<p>1. Vyměňte přední panel. Držte panel po obou stranách v místě prohlubní, zvedněte jej nahoru a vytáhněte ve směru šipek podle obrázku.</p>	
<p>2. Očistěte panel. Očistěte panel měkkým kartáčem, vodou a neutrálním čisticím prostředkem. (Teplota vody by neměla překročit 45 °C, aby se zabránilo vyblednutí nebo deformaci krytu.)</p>	
<p>3. Nainstalujte přední panel. Zasuňte držáky na obou koncích panelu do příslušných výřezů ve směru šipky a zavřete pevně panel podle obrázku.</p>	

● Čištění vzduchových filtrů

Čištění vzduchových filtrů se doporučuje provádět vždy jednou za tři měsíce. Je-li jednotka používána v prašném prostředí, mělo by se čištění vzduchových filtrů provádět častěji.

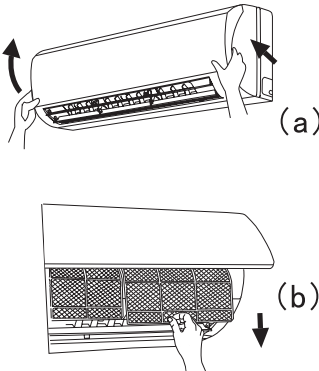
<p>1. Vyměňte vzduchový filtr. Otevřete přední panel do vhodného úhlu a pak vytáhněte filtr směrem dolů a ven podle obrázku.</p>	
--	--

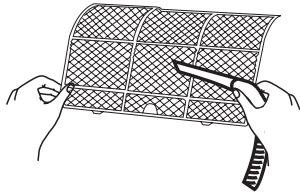
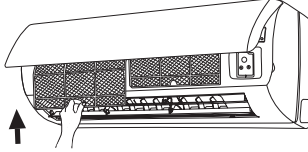
<p>2. Vyčistěte filtr Pro očištění prachu usazeného na filtru můžete použít vysavač. Je-li filtr velmi špinavý, umyjte jej teplou vodou (max. 45 °C) s neutrálním čisticím prostředkem a nechat ve stínu uschnout.</p> <p>Poznámka: <i>K umývání filtrů nepoužívejte nikdy vodu teplejší než 45 °C. Jinak může dojít k deformaci nebo odbarvení filtru. Nesušte filtr nad ohněm – mohl by začít hořet nebo by se mohl zdeformovat.</i></p>	
<p>3. Nainstalujte filtry nazpět. Zasuňte filtr zpět na místo a zavřete dobře přední panel.</p>	

● Příprava před použitím

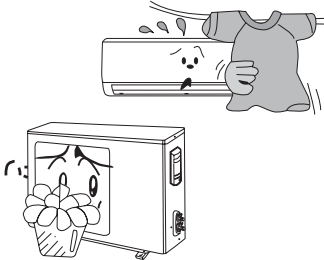

<ol style="list-style-type: none"> 1. Ujistěte se, že nic neblokuje proudění vyfukovaného a přiváděného vzduchu u vnitřní i venkovní jednotky. 2. Zkontrolujte, zda je zemnicí vodič správně připojen. 3. Je-li to zapotřebí, vyměňte baterie v dálkovém ovladači. 4. Zkontrolujte stav podstavce venkovní jednotky a je-li poškozen, kontaktujte prodejce nebo servisní středisko 	
--	--

● Údržba po použití

<ol style="list-style-type: none"> 1. Vypněte hlavní vypínač. 2. Vyčistěte filtr a kryt vnitřní a venkovní jednotky. 3. Je-li na venkovní jednotce rez, měla by se odstranit a poškozené místo by se mělo natřít barvou, aby se rezivění nešířilo. 	
---	--

Řešení potíží

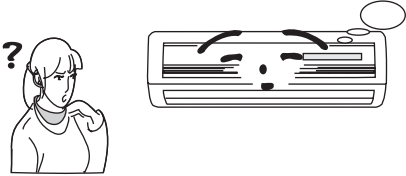
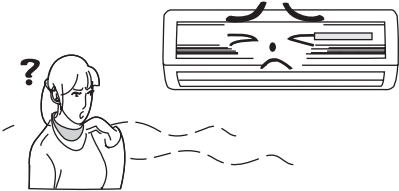
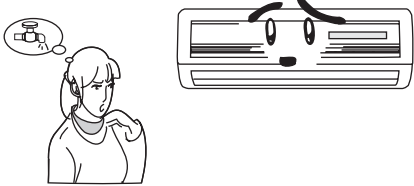
Nikdy neopravujte zařízení sami. Neodborná oprava může způsobit úraz elektrickým proudem nebo jiné škody. Kontaktujte naše servisní středisko a nechteje zařízení opravit kvalifikovanými opraváři. Před vyžádáním opravy zkontrolujte ještě následující body. Můžete tak ušetřit čas i peníze.

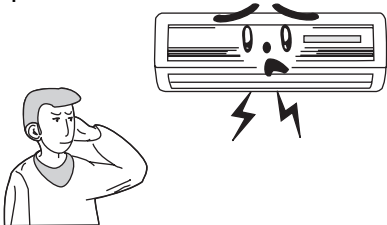
Problém	Náprava
<p>Klimatizační zařízení nepracuje, když je vypnuto a hned poté znovu zapnuto.</p> 	<ul style="list-style-type: none"> • Okamžité spuštění by mohlo jednotku poškodit. Mikroprocesor proto opoždí spuštění jednotky asi o 3 minuty.
<p>Po spuštění je z jednotky cítit neobvyklý zápach.</p> 	<ul style="list-style-type: none"> • Je to způsobeno zápachem v místnosti (nábytek, cigarety apod.), který klimatizační jednotka nasála za provozu. Vyčistěte vzduchový filtr. • Pokud problém trvá, je třeba jednotku vyčistit. Kontaktujte autorizované servisní středisko.
<p>Za provozu je slyšet zvuk tekoucí vody.</p> 	<ul style="list-style-type: none"> • Při zapnutí nebo vypnutí jednotky nebo při spuštění nebo zastavení kompresoru můžete někdy slyšet zvuk připomínající tekoucí vodu. Nejde o závadu. Je to způsobeno prouděním chladiva uvnitř jednotky.
<p>Při provozu v režimu chlazení se někdy vyfukuje pára.</p> 	<ul style="list-style-type: none"> • K tomuto jevu může dojít, když je v místnosti vysoká teplota a vlhkost. Srážení vlhkosti v podobě páry je způsobeno silným ochlazením vzduchu v místnosti. Když se po čase teplota a vlhkost v místnosti sníží, pára zmizí.
<p>Po spuštění nebo zastavení zařízení je slyšet praskání.</p> 	<ul style="list-style-type: none"> • Praskání je způsobeno tepelným pnutím v panelu nebo dalších částech zařízení při změnách teploty.

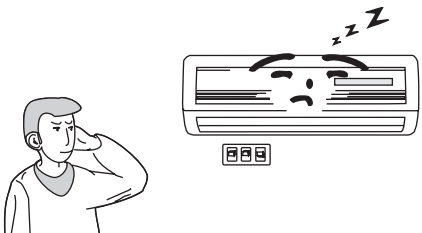
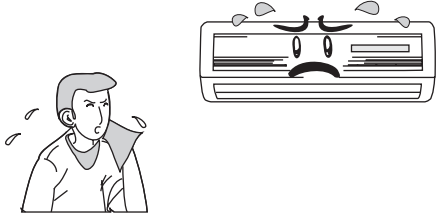
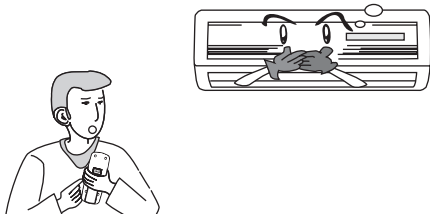
Problém	Náprava
<p>Jednotka vůbec nepracuje.</p> 	<ul style="list-style-type: none"> • Bylo vypnuto napájení? • Jsou uvolněné vodiče/zástrčka kabelu? • Je vypnutý jistič/proudový chránič? • Je napětí příliš nízké nebo vysoké? • Je správně použit časovač?
<p>Chlazení (topení) není účinné.</p> 	<ul style="list-style-type: none"> • Je nastavena vhodná teplota? • Je přívod nebo výfuk vzduchu blokován? • Je vzduchový filtr špinavý? • Jsou otevřená okna nebo dveře? • Je ventilátor nastaven na nízké otáčky? • Je při nedostatečném chlazení v místnosti nějaký zdroj tepla?
<p>Dálkové ovládání nefunguje.</p> 	<ul style="list-style-type: none"> • Když je zařízení ovlivněno například neobvyklým rušením nebo častým přepínáním funkcí, může někdy přestat reagovat na signály dálkového ovladače. V takovém případě zařízení odpojte od napájení a po chvíli znovu připojte. Funkce by se měla obnovit. • Není dálkový ovladač příliš daleko od jednotky? Brání šíření signálu z ovladače nějaké překážky? • Mají baterie v dálkovém ovladači dostatečné napětí? Zkontrolujte napětí baterií a podle potřeby je vyměňte. • Je dálkový ovladač poškozený?
<p>Únik vody u vnitřní jednotky.</p>	<ul style="list-style-type: none"> • Příliš vysoká vlhkost vzduchu. • Přetečení zkondenzované vody. • Netěsný spoj na odtoku vody z jednotky. •
<p>Únik vody u venkovní jednotky.</p>	<ul style="list-style-type: none"> • Když jednotka pracuje v režimu Chlazení, může kvůli nízké teplotě kondenzovat na potrubí a spojkách voda. • Když jednotka pracuje v režimu automatického odmrazování, rozpouští se led a odtéká voda. • Když jednotka pracuje v režimu Topení, odkapává voda zkondenzovaná na tepelném výměníku.
<p>Z vnitřní jednotky je slyšet hluk.</p>	<ul style="list-style-type: none"> • Je to zvuk ventilátoru nebo přepínání relé kompresoru. • Zvuk je způsoben spuštěním nebo ukončením odmrazování, kdy dochází ke změně proudění chladiva.

Problém	Náprava
Z vnitřní jednotky nefouká vzduch.	<ul style="list-style-type: none"> • Je-li nastaven režim Topení a teplota výměníku vnitřní jednotky je příliš nízká, je vyfukování vzduchu pozastaveno (asi o 3 minuty), aby se nevyfukoval studený vzduch. • Je nastaven režim Topení a venku je nízká teplota nebo vysoká vlhkost, může se na výměníku venkovní jednotky vytvořit námraza. Když se aktivuje automatické odmrazování, přestane se z vnitřní jednotky vyfukovat asi na 8–10 minut vzduch. Při odmrazování odtéká z venkovní jednotky voda nebo se tvoří pára. • V režimu Odvlhčování se ventilátor vnitřní jednotky občas zastaví, aby se zabránilo opětovnému odpařování zkondenzované vody.
Vlhkost na výfuku vzduchu	<ul style="list-style-type: none"> • Když jednotka běží dlouho v prostředí s vysokou vlhkostí, zkondenzuje na mřížce výfuku voda a odkapává.



V níže uvedených situacích klimatizační zařízení okamžitě vypněte, odpojte od napájení a kontaktujte servisní středisko.

- Za provozu je slyšet neobvyklý hluk.
- Vyfukovaný vzduch silně zapáchá.
- Do místnosti vytéká voda.
- Jistič nebo pojistky často vypadávají.
- Do jednotky nebo dálkového ovladače se dostala voda nebo jiná látka.
- Zástrčka nebo vodiče kabelu jsou velmi horké.

Pokyny pro instalaci

● Důležitá upozornění

1. Instalaci musí provést kvalifikovaní pracovníci - odborná firma podle místních předpisů a tohoto návodu!
2. Je-li zařízení připojeno přímo k elektrickému přívodu bez použití zástrčky, musí být do obvodu nainstalován vypínač, který odpojuje všechny póly a jehož kontakty jsou od sebe při rozepnutí vzdáleny min. 3 mm.

● Základní požadavky na místo instalace

Instalace na následujících místech může způsobit selhání jednotky. Pokud nelze předejít instalaci na těchto místech, kontaktujte servisní středisko.

- Místa, kde je velmi vysoká teplota, pára, hořlavé nebo výbušné plyny nebo kde jsou ve vzduchu těkavé látky.
- Místa blízko zařízení, která generují vysokofrekvenční vlny, svářeček nebo lékařských přístrojů.
- Oblastí se solnými půdami v blízkosti moří.
- Místa, kde je ve vzduchu rozptýlen olej (strojní).
- Jiná prostředí se zvláštními podmínkami.

● Umístění vnitřní jednotky

1. Přívod a výfuk vzduchu by měl být vzdálený od překážek, aby vzduch mohl proudit volně do celé místnosti.
2. Zvolte místo, odkud bude možné dobře odvádět z kondenzovanou vodu.
3. Zvolte místo, kam se nedostanou děti.
4. Zvolte místo, které unese plnou váhu zařízení a kde nedojde ke zvýšení hlučnosti a vibrací za provozu.
5. Zajistěte dostatečný prostor pro potřeby rutinní údržby a oprav. Vzdálenost vnitřní jednotky od podlahy by měla být alespoň 230 cm.
6. Umístěte zařízení tak, aby bylo vzdáleno nejméně 1 m od jiných elektrických spotřebičů jako jsou televizory, audio zařízení apod.
7. Zvolte takové umístění, které umožňuje snadné vyjmutí filtru.
8. Ujistěte se, že jsou splněny podmínky na instalačním výkresu.

● Umístění venkovní jednotky

1. Zvolte takové místo, aby hluk a vyfukovaný vzduch nerušil sousedy.
2. Zvolte místo, kde může vzduch volně proudit.
3. Přívod a výfuk vzduchu by měl být volný.
4. Zvolte takové místo, které unese plnou váhu zařízení, vydrží jeho vibrace a zajistí bezpečný provoz.
5. Vyberte suché místo, které není vystaveno přímému slunečnímu světlu ani silnému větru.
6. Ujistěte se, že jsou splněny podmínky na instalačním výkresu a že je dostatek místa pro údržbu a opravu jednotky.
7. Výškový rozdíl mezi spojovacími trubkami by měl být max. 5 m a délka trubek by měla být max. 10 m.
8. Nainstalujte jednotku mimo dosah dětí.
9. Neinstalujte jednotku na místo, kde by narušovala veřejné prostory nebo vzhled města.

● Elektrická instalace

1. Napájení musí mít předepsané napětí a vyhrazený okruh pro klimatizační zařízení s dostatečným průřezem napájecích vodičů.
2. Netahejte silou za napájecí kabel.
3. Zařízení musí být spolehlivě uzemněno. Uzemnění musí vyhovovat platným předpisům a musí být provedeno kvalifikovanými pracovníky. Napájení musí být jištěno vhodným jističem, který musí chránit proti zkratu a přetížení obvodu.
4. Minimální vzdálenost mezi klimatizačním zařízením a hořlavým povrchem musí být 1,5 m.

Poznámky:

- Zkontrolujte správnost zapojení vodičů. Vodiče musí být dobře připojeny, aby nedošlo ke zkratu.
- Špatné zapojení může způsobit požár.

● Uzemnění

1. Klimatizační zařízení je elektrické zařízení třídy I. Zajistěte jeho správné uzemnění.
2. Žlutozelený vodič v jednotce je zemnicí vodič a nesmí být použit pro jiné účely. Nesmí být přerušen a musí být dobře upevněn šroubem. Jinak by mohlo dojít k úrazu elektrickým proudem.
3. Zemnicí odpor musí odpovídat platným předpisům
4. Elektrický rozvod musí splňovat podmínky spolehlivého uzemnění. Nepřipojujte uzemnění na vodovodní potrubí, plynové potrubí, odpadní potrubí a jiná nevhodná místa.

● Další pokyny

1. Zapojení jednotky, napájecího kabelu a propojení jednotek by mělo odpovídat schématu zapojení upevněnému na jednotce.
2. Typ a jmenovité hodnoty tavné pojistky by měly odpovídat použité objímce.
3. Zařízení musí být nainstalováno v souladu s příslušnými místními předpisy.
4. Zařízení není určeno pro použití osobami (včetně dětí), které mají snížené fyzické nebo psychické schopnosti nebo nedostatek znalostí a zkušeností, pokud není zajištěn dozor nebo nejsou poučeny osobou, která odpovídá za jejich bezpečnost.
5. Děti by měly být kontrolovány, zda si se zařízením nehrají.

Rozměrové schéma instalace

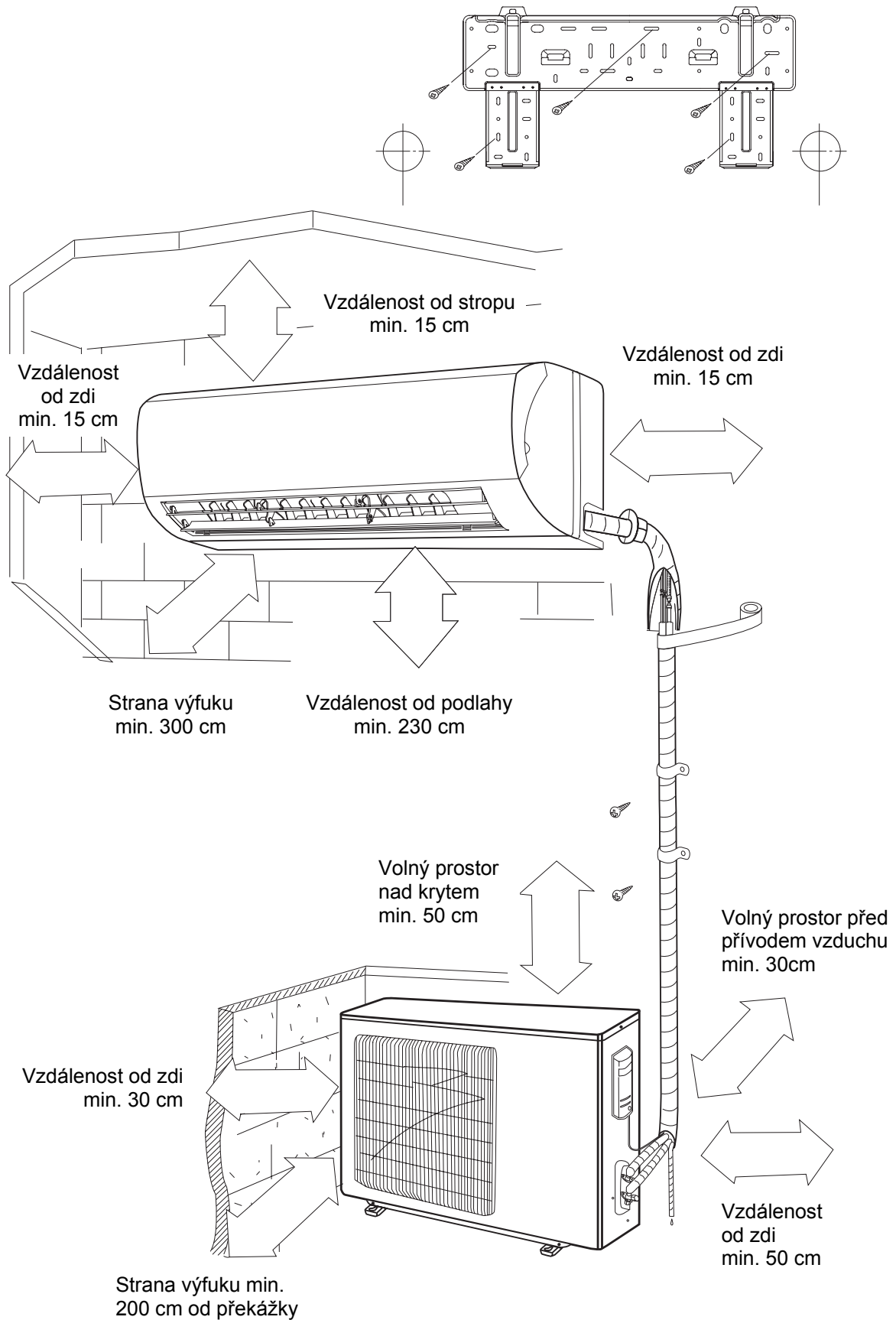

Instalace vnitřní jednotky

● Instalace zadního panelu

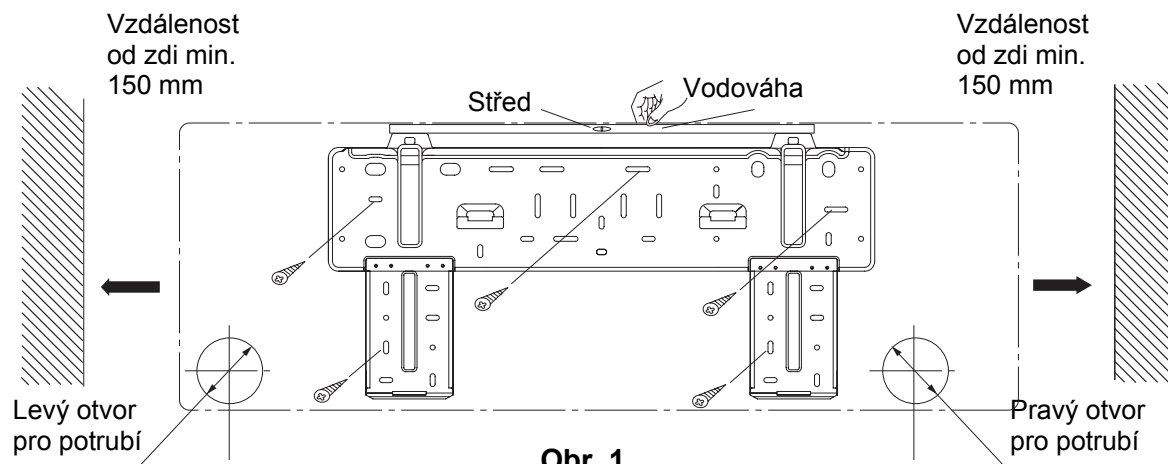

1. Zadní panel musí být montován horizontálně. Jelikož je trubka pro odvod vody na levé straně, je lepší dát tuto stranu trochu níže, pravá strana by měla být trochu výše.
2. Upevněte zadní panel na vybrané místo.
3. Ujistěte se, zda je zadní panel dostatečně pevně připevněn, aby udržel váhu dospělé osoby vážící 60 kg. Váha by měla být rovnoměrně rozdělena na jednotlivé šrouby.

● Vytvoření otvoru pro potrubí

1. Udělejte ve zdi otvor pro potrubí s mírným sklonem směrem ven.
2. Zasuňte do otvoru pro potrubí průchodku, aby se spojovací potrubí nebo kabely při protahování přes otvor nepoškodily.

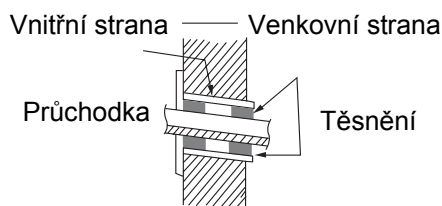

● Instalace odtokové hadice

1. Aby mohla voda dobře odtékat, měla by mít odtoková hadice vhodný sklon.
2. Odtokovou hadici nezkrucujte a neohýbejte. Konec hadice nenechávejte ležet ve vodě.
3. Úsek odtokové hadice, procházející vnitřní jednotkou, by měl být obalen izolačním materiálem.

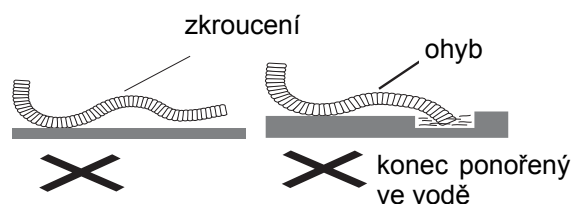

● Připojení elektrických vodičů

1. Otevřete přední panel směrem nahoru.
2. Odšroubujte šroub a vyjměte kryt svorkovnice.
3. Napájecí kabel vedte přes otvor v zadní části a provedte jej dopředu..
4. Všechny vodiče musí být připojeny podle schématu zapojení na jednotce.
5. Nasaďte kryt svorkovnice a utáhněte šrouby, aby byl kabel dobře upevněn.
6. Zavřete přední panel.
7. U modelů s chlazením i topením připojte k vnitřní jednotce ovládací kabel a upevněte jej úchytkou v dolní části jednotky.

Poznámky:

Pokud spojovací kabel není dostatečně dlouhý, kontaktujte servisní středisko a vyžádejte si delší kabel. Kabel nijak neprodlužujte.

- Dbejte na správné zapojení vodičů. Jinak může dojít k poškození některých součástí.
- Utahujte dostatečně šrouby, aby se neuvolnily.
- Po utažení šroubů zatáhněte lehce za vodiče, abyste zjistili, zda jsou dobře upevněny.
- Při chybném zapojení zemnicího vodiče hrozí úraz elektrickým proudem.
- Upevněte dobře kryt svorkovnice. Není-li kryt dobře upevněn, může dovnitř proniknout prach nebo vlhkost a způsobit požár nebo úraz elektrickým proudem.
- Musí být nainstalován proudový chránič a příslušně dimenzovaný jistič.

● Instalace vnitřní jednotky

Potrubí může být vedeno zprava, zprava ze zadu, zleva nebo zleva ze zadu.

1. Jsou-li potrubí a kabely vedeny z levé nebo pravé strany vnitřní jednotky, vyřízněte podle potřeby záslepky otvorů pro potrubí (viz obr. 2).
 - Vyřízněte záslepku 1, pokud vedete jen kabel.
 - Vyřízněte záslepky 1 a 2 (nebo i 3), když vedete kabel i trubky.
2. Vyvedte potrubí z dolní části, obalte trubky, kabel a odtokovou hadici páskou a protáhněte je otvorem (viz obr. 3)
3. Zavěste dvě montážní štěrbiny vzadu na vnitřní jednotce za horní úchytky zadního panelu a zkontrolujte pevnost uchycení (viz obr. 4).

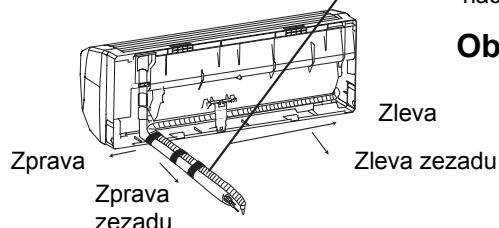
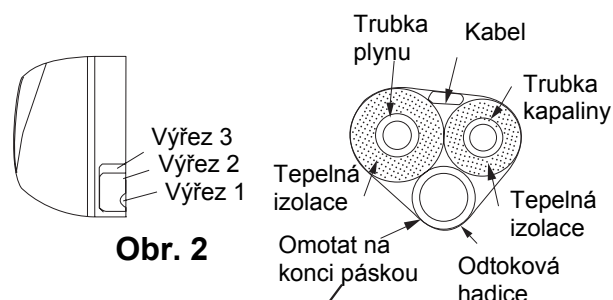

● Instalace spojovacího potrubí

1. Vycentrujte polohu hrdla trubky vzhledem k příslušnému ventilu.
2. Zašroubujte převlečnou matici rukou a pak dotáhněte klíčem a momentovým klíčem. Příliš silné utahnutí může matice poškodit. Řiďte se následující tabulkou.

Šestihranná matice	Utahovací moment (Nm)
Ø 6	15–20
Ø 9,52	31–35
Ø 12	50–55
Ø 16	60–65
Ø 19	70–75

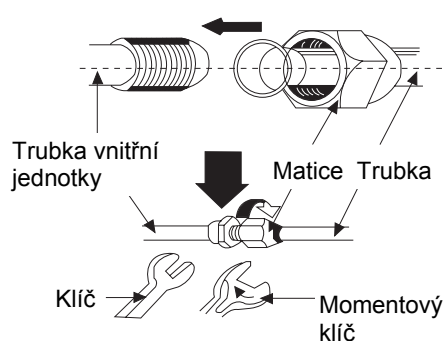

Poznámka:

- Připojte propojovací trubky nejprve k vnitřní a potom k venkovní jednotce.
- Při ohýbání trubek dávejte pozor, abyste je nepoškodili.
- Jestliže bude utahovací moment matic příliš velký, hrozí netěsnost.

Instalace venkovní jednotky

● Připojení elektrických kabelů

1. Odmontujte držadlo na pravé nebo přední straně venkovní jednotky.
2. Vyjměte úchytку vodičů a připojte vodiče napájecího kabelu pomocí šroubů ke kontaktům svorkovnice. Zapojení vodičů musí odpovídat zapojení u vnitřní jednotky.
3. Upevněte napájecí kabel úchytkou. U jednotky s funkcí chlazení i topení připojte a upevněte také ovládací kabel.
4. Zkontrolujte správnost zapojení a upevnění vodičů.
5. Namontujte držadlo nazpět.

Poznámky:

- Špatné připojení vodičů může vést k poškození některých součástí.
- Při upevňování kabelu by kabel neměl být mezi svorkami a úchytkou příliš natažen.

● Odvzdušnění a zkouška těsnosti

1. Připojte čerpací hadici soustavy ventilů k čerpacímu konci nízkotlakého ventilu (vysokotlaký i nízkotlaký ventil musí být pevně uzavřený).
2. Připojte spojku čerpací hadice k vývěvě.
3. Otevřete úplně kohoutek nízkotlakého ventilu soustavy.
4. Spusťte vývěvu. Na začátku uvolněte trochu spojovací matici nízkotlakého ventilu, abyste zkontrolovali, zda se nasává vzduch.
5. Po ukončení čerpání zavřete kohoutek nízkotlakého ventilu soustavy a zastavte vývěvu. (Čerpejte minimálně 15 minut a zkontrolujte, zda měřidlo ukazuje tlak -1×10^5 Pa (-76 cm Hg).)
6. Otevřete úplně vysokotlaký/nízkotlaký ventil.
7. Odpojte čerpací hadici od čerpacího konce nízkotlakého ventilu.
8. Utáhněte čepičku nízkotlakého ventilu (viz obr. 5).

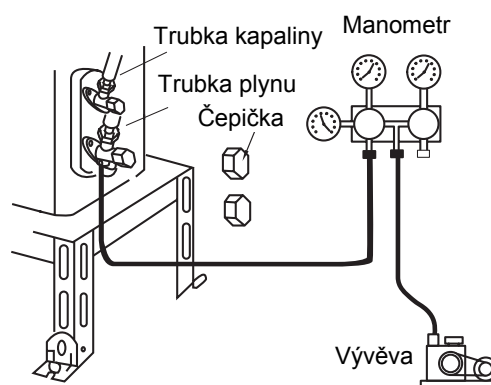

Obr. 5

Kontrola netěsnosti

Pomocí mýdlového roztoku nebo detektoru netěsnosti zjistíte, zda spoje trubek dobře těsní.

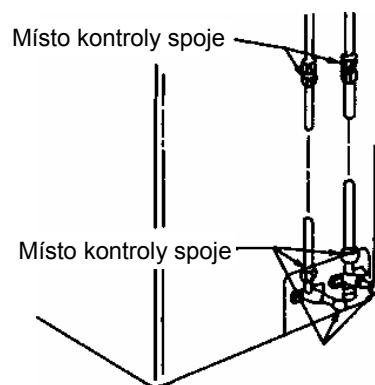

● Odvod vody u venkovní jednotky

(jen u modelů s topením)

Když venkovní jednotka topí nebo odmrazuje, lze zkon-
denzovanou vodu z jednotky odvádět odtokovou hadicí.

Instalace:

Do otvoru o průměru 25 mm v základní desce nainstaluj-
te venkovní odtokový vývod podle obrázku. Pak k němu
připojte odtokovou hadici tak, aby bylo možné vypouštět
vodu z jednotky na vhodné místo.

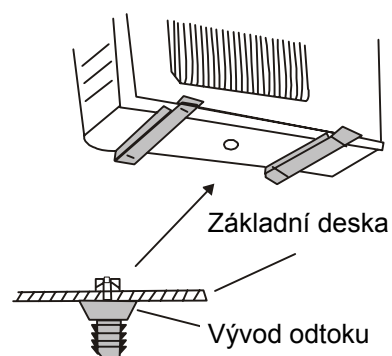

Kontrola po instalaci a zkušební provoz

● Kontrola po instalaci

Kontrolované položky	Možná závada
Je zařízení dobře upevněno?	Jednotka může spadnout, otřásat se nebo vydávat hluk.
Provedli jste kontrolu těsnosti?	Hrozí nedostatečný výkon chlazení/topení.
Je tepelná izolace dostatečná?	Může nastat kondenzace a odkapávání vody.
Je odtok vody v pořádku?	Může nastat kondenzace a odkapávání vody.
Souhlasí napájecí napětí s údajem na štítku jmenovitých hodnot?	Může nastat elektrická porucha nebo poškození součástí.
Je instalace vodičů a trubek správná a bezpečná?	Může nastat elektrická porucha nebo poškození součástí.
Je jednotka řádně uzemněna?	Může dojít k probíjení napětí.
Je napájecí kabel správný?	Může dojít k závadě nebo poškození částí.
Je přívod nebo výfuk vzduchu volný?	Hrozí nedostatečný výkon chlazení/topení.
Odpovídá množství chladiva délce spojovacích trubek?	Množství chladiva není správné, nedostatečný výkon.

● Zkušební provoz

1. Před zkušebním provozem

- 1) Nepřipojujte napájení dříve, než je instalace kompletně hotova.
- 2) Elektrické vodiče musí být správně a bezpečně zapojeny.
- 3) Uzavírací ventily na spojovacích trubkách by měly být otevřeny.
- 4) Z jednotky je třeba odstranit všechny zbytky instalačního materiálu a jiné nečistoty.

2. Testování provozu

- 1) Zapněte napájení a stiskněte tlačítko „ON/OFF“ na dálkovém ovladači. Jednotka se spustí.
- 2) Pomocí tlačítka „MODE“ vyzkoušejte provozní režimy Chlazení, Topení a Ventilátor, abyste zjistili, zde vše funguje normálně.

Poznámky

