

NÁVOD K OBSLUZE

# QUEEN SERIES

ASH-24AQ





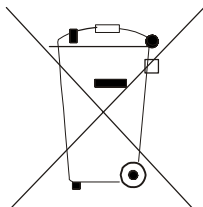

**Pozor:**

Na Vašem výrobku je uveden tento symbol. Říká, že se elektrické a elektronické přístroje nemají likvidovat s domácím odpadem, nýbrž se mají vrátit zvlášť do specializované sběrně.

## **A. Informace k likvidaci pro soukromé uživatele**

### **1. V Evropské unii**

Pozor: Tento přístroj nelikvidujte s normálním domácím odpadem!

Podle nové směrnice EU, která stanovuje správný způsob zpětného odběru použitých elektrických a elektronických přístrojů, nakládání s nimi a jejich recyklace, se musí staré elektrické a elektronické přístroje likvidovat zvlášť.

Po zavedení směrnice v členských zemích EU mohou nyní soukromé domácnosti odevzdávat svoje použité elektrické a elektronické přístroje bezplatně ve stanovených sběrnách\*.

V některých zemích\* můžete staré přístroje případně odevzdat bezplatně i u Vašeho specializovaného prodejce, pokud si koupíte srovnatelný nový přístroj.

\*) Další podrobnosti obdržíte od Vašeho obecního úřadu.

Jestliže Vaše použité elektrické a elektronické přístroje obsahují baterie nebo akumulátory, měli byste je nejprve vyjmout a zlikvidovat zvlášť podle místního platného nařízení.

Řádnou likvidací přispějete ke správnému sběru starých přístrojů, nakládání s nimi a jejich používání. Odbornou likvidací tak zabráníte možným škodlivým dopadům na životní prostředí a zdraví.

### **2. V ostatních zemích Evropské unie**

Informujte se prosím na Vašem obecním úřadě na správný postup při likvidaci tohoto přístroje.

## **B. Informace k likvidaci pro průmyslové uživatele**

### **1. V Evropské unii**

Jestliže jste tento výrobek používali pro živnostenské účely a nyní ho chcete zlikvidovat:

Obrátte se prosím na Vašeho specializovaného prodejce, který Vás může informovat o vracení výrobku. Možná budete muset za odběr a recyklaci zaplatit. Malé výrobky (a malá množství) možná ne.

### **2. V ostatních zemích mimo EU**

Na správný postup likvidace tohoto přístroje se informujte na Vašem obecním úřadě.

# Obsah

Názvy částí .....	2
Důležité pokyny .....	3
Modely a parametry .....	4
Popis a funkce dálkového ovladače.....	5
Funkce tlačítek .....	5
Ovládání .....	7
Vložení baterií.....	7
Instalace .....	8
Příslušenství .....	8
Pokyny pro instalaci.....	9
Pokyny pro elektrické zapojení .....	10
Pokyny pro instalaci potrubí.....	11
Instalace vnitřní jednotky .....	12
Instalace venkovní jednotky.....	15
Zkušební provoz a kontrola po instalaci .....	19
Údržba .....	20
Řešení potíží.....	22

Děkujeme Vám, že jste si zakoupili toto klimatizační zařízení. Před jeho použitím si pečlivě přečtěte tento návod a pak si jej dobře uschovejte pro budoucí použití.

# Názvy částí

## ● Vnitřní jednotka

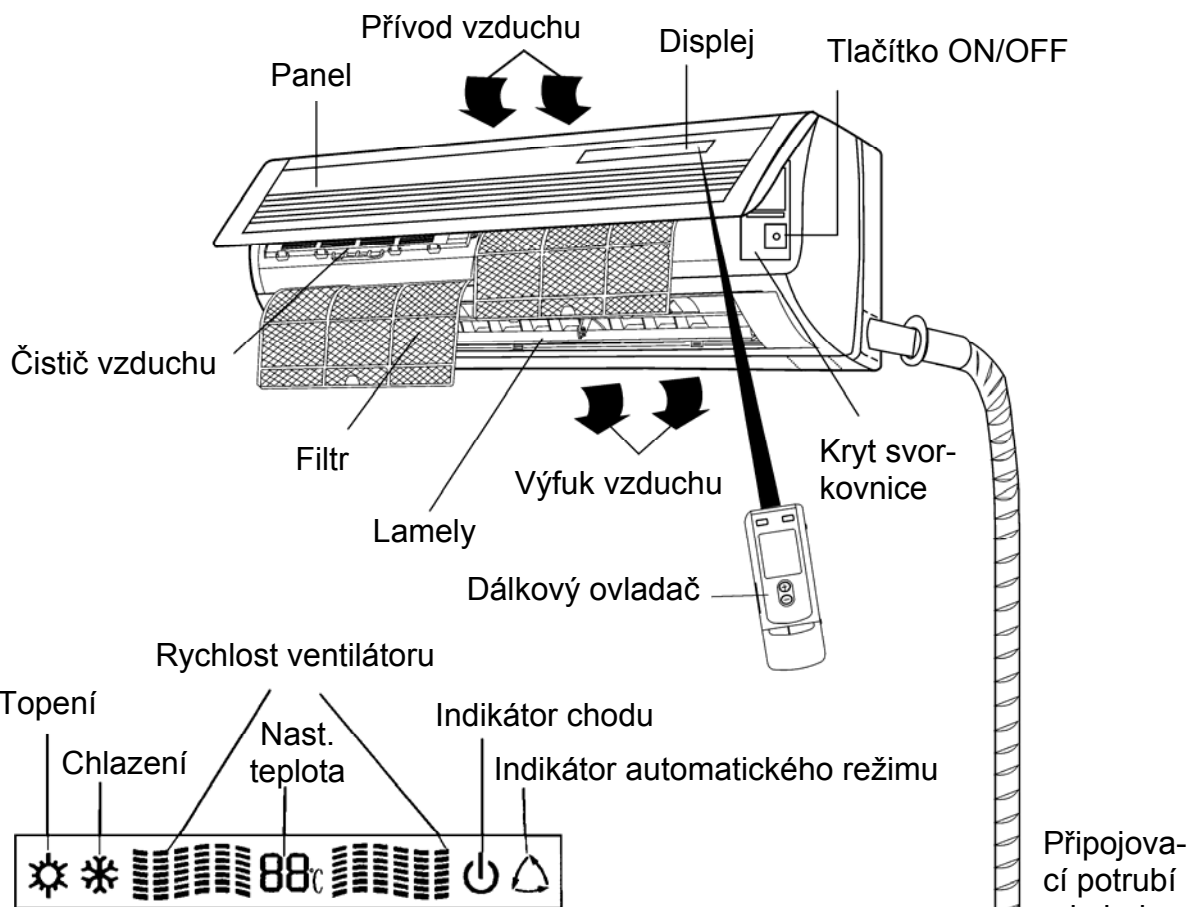



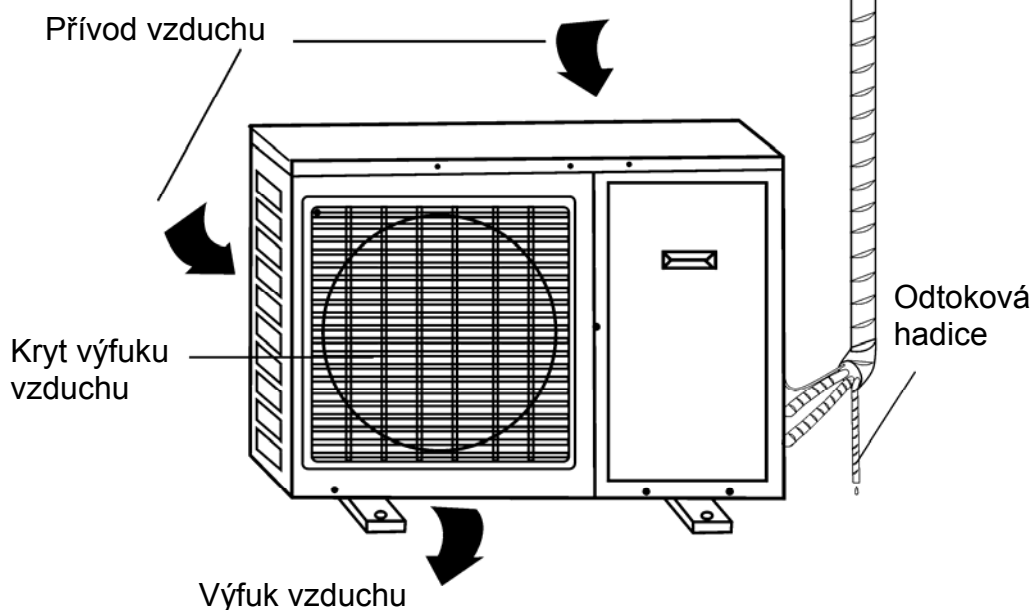

Rychlost ventilátoru je zobrazována symetricky a dynamicky směrem zevnitř ven. Nízkou rychlost indikují 2 části, střední 4 části a vysokou 6 částí. Indikátor chodu je při zastavení oranžový a při provozu zelený.

## ● Venkovní jednotka

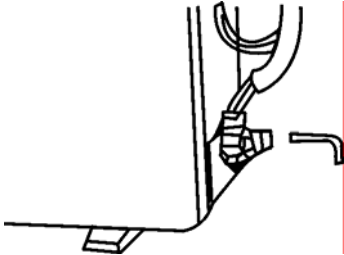

## Důležité pokyny

<p>Klimatizační zařízení by mělo být napájeno stabilním napětím. Jinak může dojít k vibracím kompresoru a poškození chladicího systému.</p>	<p>Nikdy neprodlužujte napájecí a ovládací kabely a chraňte je před poškozením. Jsou-li kabely poškozeny, nechejte je vyměnit kvalifikovanými servisními pracovníky.</p> 	
<p>Do klimatizačního zařízení nestrkejte žádné předměty a nikdy nedávejte ruce do výfuku vzduchu vnitřní nebo venkovní jednotky.</p> 	<p>Při provozu klimatizačního zařízení by měla být okna a dveře zavřené, jinak to nepříznivě ovlivní účinnost zařízení. Dbejte však na krátké pravidelné větrání pro zajištění přísunu čerstvého vzduchu.</p> 	
<p>Pro napájení je třeba vyhradit dostatečně dimenzovaný samostatný napájecí okruh s jističem.</p>  <p>Klimatizační zařízení se zapíná a vypíná automaticky podle nastaveného režimu provozu a teploty. Nezapínejte a nevypínejte zařízení často sami. Může to ovlivnit jeho funkci.</p>	<p>S odpojovacím ventilem venkovní jednotky smí manipulovat jen kvalifikované osoby, jinak může dojít k poškození kompresoru. Během instalace může z venkovní jednotky uniknout plyn.</p> 	
<p>Zpoždění činnosti klimatizačního zařízení: Aby se zabránilo přetížení klimatizačního zařízení, bude jeho činnost zpožděna asi o 3–4 minutu za následujících podmínek:</p> <ul style="list-style-type: none"> <li>• Zařízení je spuštěno hned po vypnutí znovu.</li> <li>• Při přepínání režimu provozu zařízení.</li> </ul>	<p>Zápach: Vzduch vyfukovaný z vnitřní jednotky může někdy páchnout. Je to normální jev v případech, kdy zařízení nasává zápach z nábytku v místnosti, kouř z cigaret a pod.</p>	<p>Zařízení musí mít samostatný napájecí okruh. Nepoužívejte delší napájecí kabel a nepřipojujte ke stejné zásuvce další zařízení, jinak může dojít k požáru. Pokud se zařízení nebude dlouho používat, mělo by se odpojit od zásuvky.</p>

## Modely a parametry

Model	ASH-24AQ
Funkce	Chlazení/Topení
Pomocné funkce	Čištění vzduchu, paměť režimu*
Výkon chlazení	7000 W
Výkon topení	7600 W
Jmenovité napětí	220–230 V ~
Jmenovitá frekvence	50 Hz
Jmenovitý příkon při chlazení/topení	2300/2400 W
Průtok vzduchu	850 m <sup>3</sup> /h
Náplň chladiva	R410a/1,9 kg
Odolnost proti vodě	IPX4
Hlučnost (vnitřní/venkovní)	48/59 dB(A)
Typ klimatu	T1
Izolace	I
Hmotnost (vnitřní/venkovní)	12/59 kg
Rozměry (vnitřní/venkovní) (šířka × výška × hloubka)	Vnitřní: 90,7 × 29,0 × 21,3 cm Venkovní: 95,0 × 70,0 × 41,2 cm

Všechny výše vedené parametry mohou být bez upozornění změněny. Aktuální parametry jsou uvedeny na štítku jmenovitých hodnot.

\* Paměť režimu znamená, že po náhodném výpadku napájení a opětovném obnovení pracuje klimatizační zařízení automaticky v předchozím režimu. (Paměťová funkce se zruší, když je zařízení vypnuto dálkovým ovladačem.)

### Rozsah provozních teplot:

	Vnitřní strana (DB/WB)	Venkovní strana (DB/WB)	
Max. chlazení	32/23	43/26 (T1)	52/31 (T3)
Min. chlazení	21/15	21/–	
Max. topení	27/12	24/18	
Min. topení	20/–	-5/-6	

# Popis a funkce dálkového ovladače

## Poznámky:

- Ujistěte se, že mezi dálkovým ovladačem a jednotkou nejsou žádné překážky.
- Nepusťte dálkový ovladač na zem a neházejte s ním.
- Nenechávejte dálkový ovladač na přímém slunečním světle.

## ● Funkce tlačítek

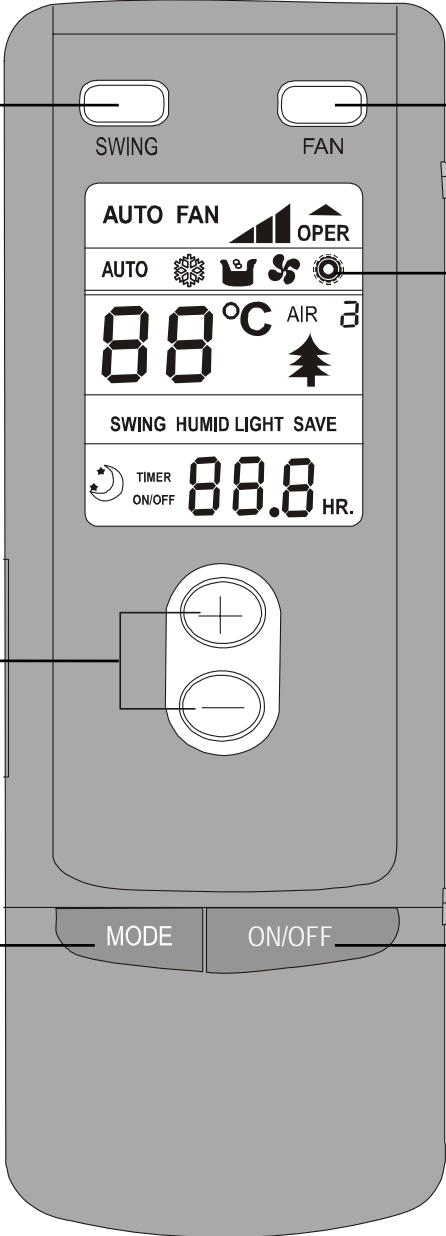

**Tlačítko SWING**  
Po stisknutí tlačítka se začnou lamely pro směrování vzduchu automaticky natáčet. Po dalším stisknutí se lamely zastaví.

**Tlačítko FAN**  
Stisknutím změníte rychlost ventilátoru:  
→ AUTO FAN →  
Rychlost nelze nastavit v režimu Odvlhčování.

**Tlačítka TEMP.**  
Stisknutím tlačítka (+) se požadovaná teplota zvýší o 1 °C.  
Stisknutím tlačítka (-) se požadovaná teplota sníží o 1 °C.  
V režimech Chlazení, Odvlhčování a Topení lze nastavit teplotu od 16 do 30 °C.

**Tlačítko MODE.**  
Stisknutím se mění režim provozu v pořadí:  
→ AUTO — ❄️ — 🍷 — 🔥 — 🌀 — 🌀  
(Modely určené jen pro chlazení nemají režim Topení.)

**Indikace režimu:**  
AUTO Automatika  
❄️ Chlazení  
🍷 Odvlhčování  
🌀 Ventilátor  
🔥 Topení

**Tlačítko ON/OFF**  
Stisknutím tohoto tlačítka zapnete nebo vypnete jednotku.



**Poznámka:**

- Tento typ dálkového ovladače se používá i pro jiné modely jednotek s dalšími funkcemi. Tlačítka, jejichž funkce tento model klimatizačního zařízení nepodporuje, nebudou v návodu popsána.

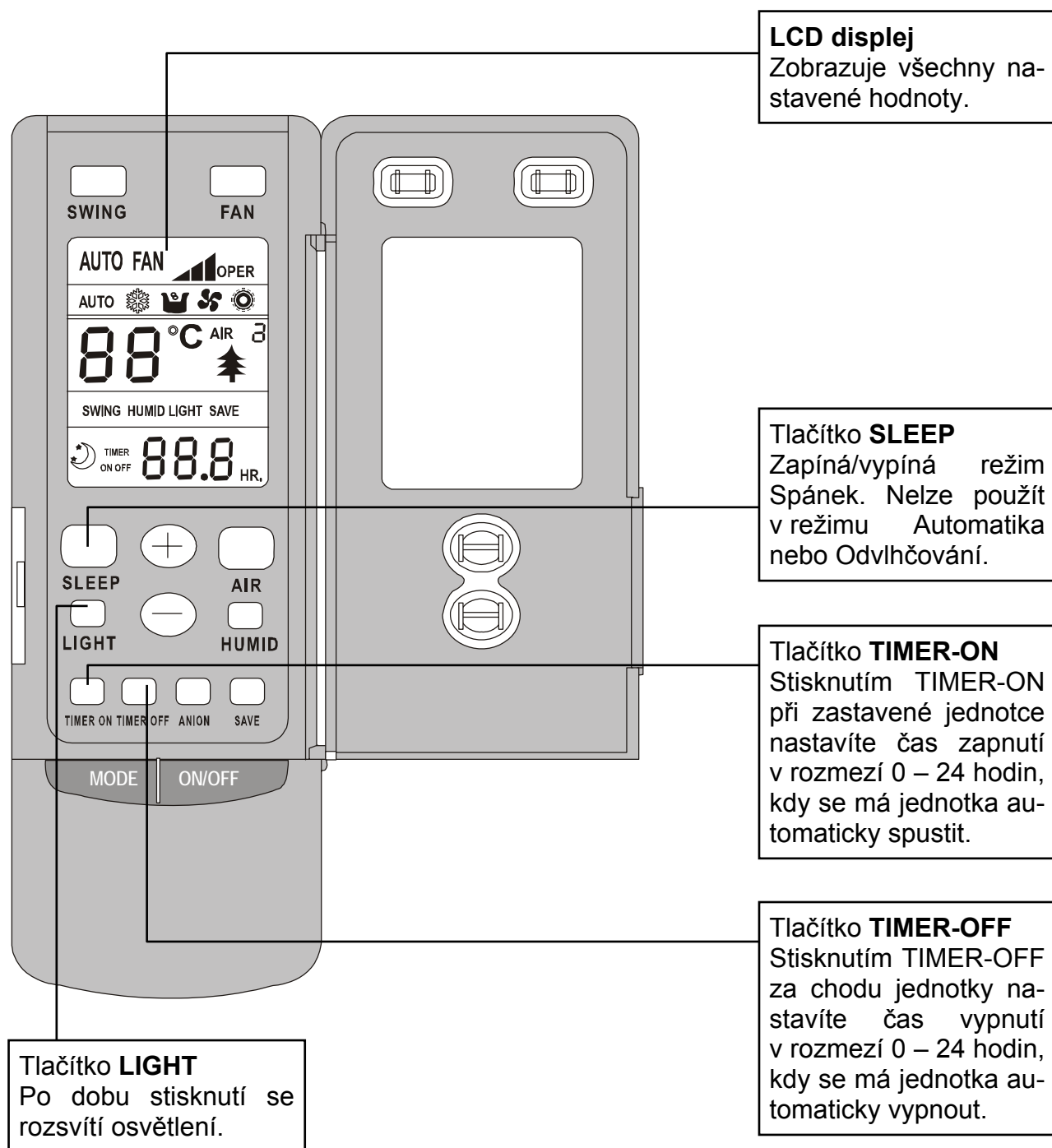

## ● Ovládání

### Základní operace

1. Připojte napájení a zapněte jednotku tlačítkem ON/OFF.
2. Tlačítkem MODE nastavte požadovaný režim provozu.
3. Tlačítkem SWING nastavte polohu lamel směřování vzduchu.
4. Tlačítkem FAN nastavte rychlost ventilátoru.
5. Tlačítkem TEPLOTA nastavte požadovanou teplotu.

### Doplňkové operace

6. Tlačítkem SLEEP nastavte režim Spánek.
7. Tlačítkem TIMER nastavte režim automatického vypnutí nebo zapnutí.

#### **Poznámka:**

*V režimu AUTOMatika si bude jednotka volit provozní režim sama podle teploty v místnosti, aby bylo dosaženo teplotního komfortu. (Tento model neumožňuje výměnu vzduchu.)*

## ● Vložení baterií

Dálkový ovladač používá 2 baterie velikosti AAA.

1. Sejměte kryt baterií na zadní straně dálkového ovladače a vložte 2 nové baterie (se správnou polaritou).
2. Nasaďte kryt.





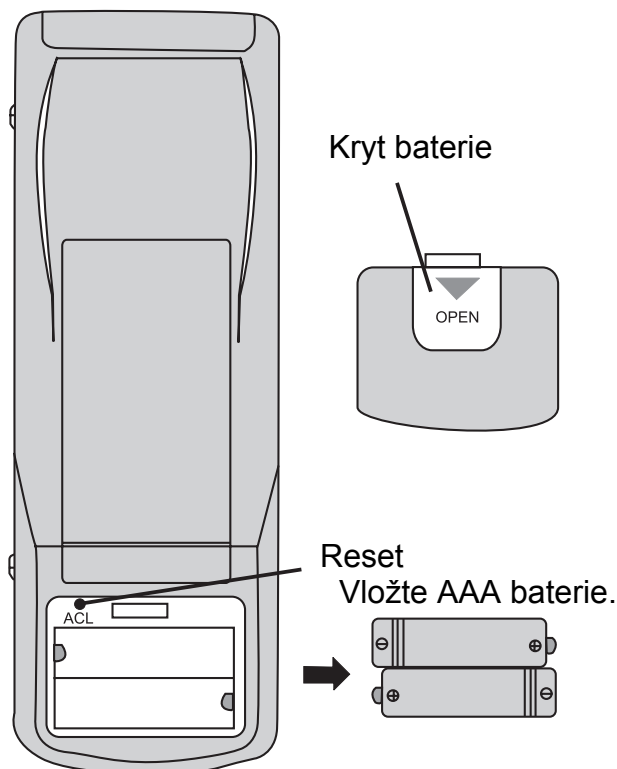



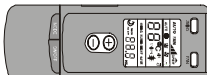
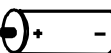

#### **Poznámky:**

- Nepoužívejte současně nové a vybité baterie nebo různé typy baterií.
- Nebudete-li dálkový ovladač delší dobu používat, vyjměte z něj baterie, abyste zabránili poškození ovladače při případném vytečení baterií.
- Výdrž baterií je asi jeden rok.
- Používejte ovladač v prostoru dosahu a nasměrujte jej na senzor jednotky.
- Dálkový ovladač by měl být min. 1 m od televizoru nebo jiných elektrických přístrojů.

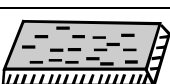

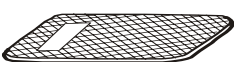
# Instalace

## ● Příslušenství

Č.	Název části	Obrázek	Počet	Specifikace	Poznámka
1	Zadní panel		1		
2	Bezdrátový dálkový ovladač		1		
3	Baterie		2	AAA 1,5 V	
4	Spojovací napájecí kabel		1		
5	Ovládací kabel		1		Jen u modelu s topením
6	Samořezný šroub		5	ST 4,2×25	Upevnění zadního panelu
7	Odtoková hadice		1		Baleno se spojovacími trubkami
8	Pryžové těsnění		1		
9	Průchodka potrubí		2		Baleno se spojovacími trubkami
10	Obalovací páska		2	30×10	Baleno se spojovacími trubkami
11	Čistič vzduchu		2		Baleno s vnitřní jednotkou
12	Tepelně izolační hadice		1		
13	Vývod odtoku venkovní jednotky		1		Jen u modelu s topením
14	Těsnění odtoku venkovní jednotky		3		Jen u modelu s topením

\* Při instalaci používejte výhradně příslušenství uvedené v tomto seznamu. Jinak může dojít k úniku vody, úrazu elektrickým proudem, požáru atd.

## ● Pokyny pro instalaci

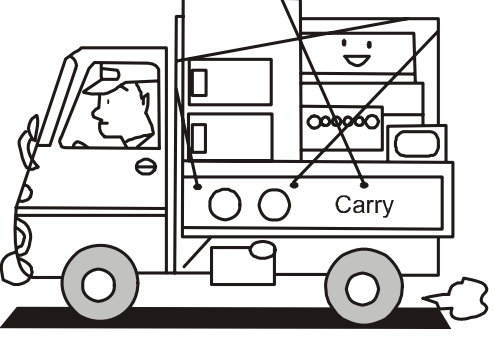
Umístění	Hluk
<ul style="list-style-type: none"> <li>• Vyberte místo, odkud se dá dobře odvádět zkondenzovaná voda.</li> <li>• Nainstalujte jednotku v dostatečné vzdálenosti jiných elektrických přístrojů, např. TV, audiozařízení apod.</li> <li>• Instalace na místech poblíž mořského pobřeží a ve zvláštních podmínkách konzultujte předem s prodejcem.</li> <li>• Vyhněte se místům, kde může dojít k úniku hořlavých plynů</li> <li>• Vyhněte se místům, kde jsou hořlavé, explozivní nebo korozivní plyny nebo kde je velké elektromagnetické rušení.</li> <li>• Vyhněte se místům, kde je zdroj tepla a přímé sluneční světlo.</li> <li>• Vyhněte se místům, kde jsou hořlavé látky, např. závěsy, oděvy apod.</li> </ul>	<ul style="list-style-type: none"> <li>• Nainstalujte klimatizační zařízení na dostatečně pevný podklad, který vydrží jeho váhu a vibrace.</li> <li>• Dbejte na to, aby kolem výfuku venkovní jednotky nebyly žádné překážky.</li> <li>• Vyberte místo, kde nebudou sousedé obtěžováni teplým vzduchem nebo hlukem jednotky.</li> <li>• Pokud se při provozu ozývají neobvyklé zvuky, kontaktujte prodejce.</li> </ul> <div style="text-align: center;">  </div>
Přeprava	Elektrický rozvod
<ul style="list-style-type: none"> <li>• Zvedání a přepravu jednotky musí provádět kvalifikované osoby.</li> </ul> <div style="text-align: center;">  </div>	<ul style="list-style-type: none"> <li>• Zařízení musí být řádně uzemněno.</li> <li>• Pro napájení je třeba použít samostatný napájecí okruh s předepsaným napětím.</li> <li>• Netahejte za napájecí kabely.</li> <li>• Napájecí kabel musí mít dostatečný průřez.</li> <li>• Zařízení musí být nainstalováno v souladu s příslušnými předpisy.</li> <li>• Připojení uzemnění musí být provedeno kvalifikovaným elektrikářem.</li> <li>• Napájecí okruh musí být jištěn proudovým chráničem a příslušně dimenzovaným jističem.</li> </ul>
Uzemnění	
<ol style="list-style-type: none"> <li>1. Zařízení patří do třídy 1 a musí být proto řádně uzemněno.</li> <li>2. Zemnicí vodič je žlutozelený a nesmí být použit pro jiné účely. Nesmí být přerušen nebo upevněn samořezným šroubem, jinak hrozí úraz elektrickým proudem.</li> <li>3. Zemnicí odpor musí odpovídat platným předpisům.</li> <li>4. Napájecí rozvod musí mít zemnicí vodič.</li> </ol>	<p>Zemnicí vodič nesmí být připojen na tato místa:</p> <ol style="list-style-type: none"> <li>1. vodovodní potrubí,</li> <li>2. plynové potrubí</li> <li>3. odpadní potrubí</li> <li>4. jiná nevhodná místa.</li> </ol>

## ● Pokyny pro elektrické zapojení

1. Instalace musí být provedena podle platných předpisů a tohoto návodu.
2. Napájení musí mít předepsané napětí a vyhrazený okruh pro klimatizační zařízení.
3. Napájení musí být jistěno proudovým chráničem a dostatečně dimenzovaným jističem (20 A).
4. Vodiče napájecího kabelu musí být dostatečný průřez. Poškozené napájecí a spojovací kabely musí být vyměněny za odpovídající náhradní kabely.
5. Zásuvka musí být uzemněna. Uzemnění nelze připojit na plynové potrubí, vodovodní potrubí, dráty bleskosvodu nebo telefonního vedení.
6. Šrouby upevňující vodiče musí být řádně dotaženy. Pro elektrickou instalaci nelze použít samořezné šrouby.
7. Zapojte vodiče podle schématu dodávaného s jednotkou.
8. Pro instalaci lze použít jen kabely dodávané výrobcem. Délku a zakončení vodičů nelze měnit. Je-li zapotřebí jiná délka, kontaktujte servisní středisko.
9. Elektrické vodiče nesmí být namáhány tahem a nesmí být příliš zkroucené.
10. U vedení, které má být připojeno přímo, nelze použít zástrčku.
11. Označení  $\oplus$  znamená, že lze připojit pouze žlutozelený zemnicí vodič kabelu.
12. Po zapojení je třeba zajistit všechny kabely úchytkami. Vodiče připojené ke svorkám by neměly být napnuté.
13. Zkontrolujte přiměřeným tahem, zda jsou všechny vodiče dobře připojeny.
14. Jsou-li napájecí vodiče připojeny přímo bez použití zástrčky, musí být v napájecím okruhu vypínač odpojící všechny póly, jehož kontakty jsou od sebe v rozepnutém stavu vzdáleny min. 3 mm.

## ● Pokyny pro instalaci potrubí

Spojovací a odvodňovací trubky musí být tepelně izolovány, aby se zabránilo tvorbě námrazy a odkapávání vody.

Poznámka: Izolujte všechny části v místě spojení trubek.

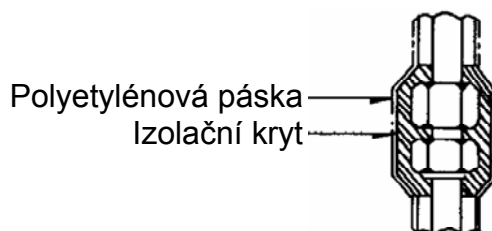

### 1. Připojení trubky

Zpětný ventil venkovní jednotky by měl být uzavřen (v pozici mimo provoz). Při každém spojování sejměte kryt zpětného ventilu a připojte ihned hrdlo trubky (během 5 minut), jinak se mohou do trubky dostat prach, vlhkost nebo jiné drobné nečistoty a způsobit problémy při provozu.

#### Ohebná trubka

- Část s ohebnou trubkou by se měla použít u vnitřní jednotky.
- Úhel ohybu by neměl být větší než 90°.
- Trubku je lepší ohýbat uprostřed a poloměr ohybu by měl být co největší.
- Neohýbejte ohebnou trubku více než třikrát.

#### Ohýbání trubky

- V místě ohybu odstříhnete část izolace trubky (a po ohnutí obalte polyetylenovou páskou).
- Poloměr ohybu by měl být co největší, aby se trubka v místě ohybu nezúžila nebo nepřelomila.
- Pro ohnutí použijte ohýbačku trubek.

Ohnout trubku pomocí palců



Min. poloměr 100 mm

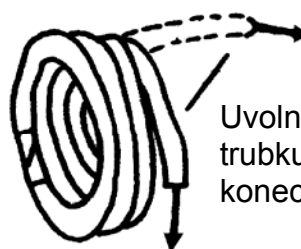

Uvolnit smotanou trubku a narovnat konec trubky.

### 2. Použití měděné trubky zakoupené samostatně

Zpětný ventil venkovní jednotky by měl být uzavřen (v pozici mimo provoz). Po připojení trubky k vnitřní i venkovní jednotce vyčerpajte vzduch přes servisní vývod na nízkotlakém zpětném ventilu venkovní jednotky. Po odčerpání nasadte matici servisního vývodu a utáhněte.

### 3. Po dokončení kroku 1 a 2 by měl být zpětný ventil venkovní jednotky zcela otevřen, aby nebyl průtok mezi vnitřní a venkovní jednotkou nijak blokován.

Poznámka: Před utažením matice na hrdle trubky použijte na trubku a přípojku trochu oleje pro chladicí zařízení.

## ● Instalace vnitřní jednotky

### 1. Výběr místa pro instalaci

1. Přívod a výfuk vzduchu by měl být vzdálený od překážek, aby vzduch mohl proudit volně do celé místnosti.
2. Zvolte takové místo, odkud bude možné dobře odvádět zkondenzovanou vodu.
3. K instalaci se nehodí taková místa, kde je zdroj tepla, vysoká vlhkost nebo kde jsou hořlavé plyny.
4. Zvolte takové místo, které vydrží plnou váhu a vibrace zařízení.
5. Ujistěte se, že jsou splněny podmínky na instalačním výkresu.
6. Zajistěte dostatečný prostor pro potřeby rutinní údržby a oprav. Vzdálenost vnitřní jednotky od podlahy by měla být minimálně 230 cm.
7. Umístěte zařízení tak, aby bylo vzdáleno nejméně 1 m od jiných elektrických spotřebičů jako jsou televizory, audio zařízení apod.
8. Zvolte takové umístění, které umožňuje snadné vyjmutí a čištění filtru.
9. Neinstalujte jednotku v bezprostřední blízkosti prádelny, sprchy nebo bazénu.

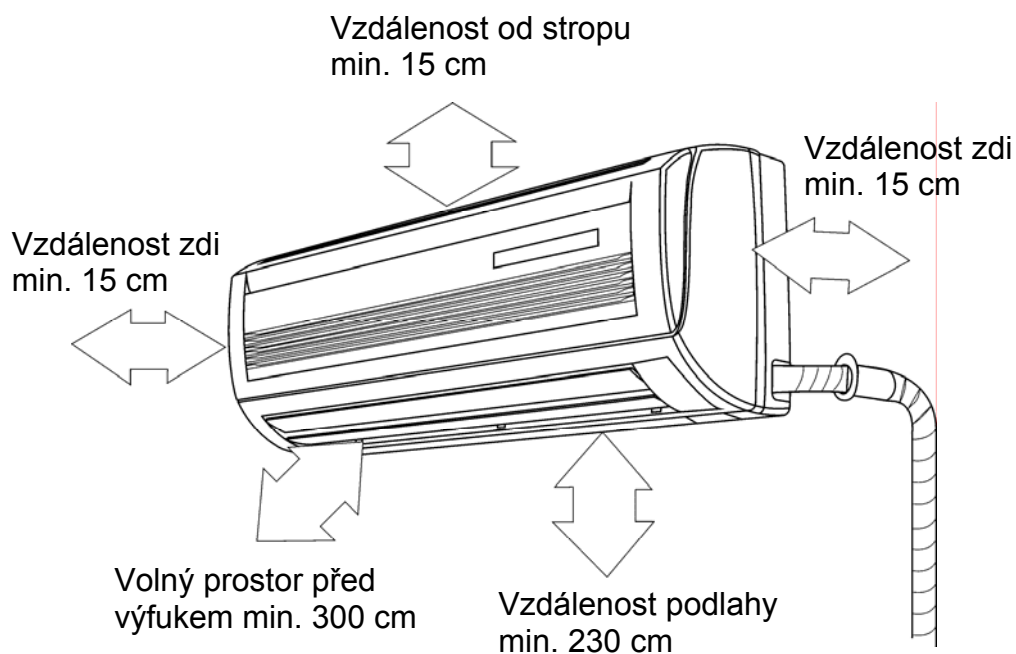

## 2. Instalace zadního panelu

1. Zadní panel musí být montován horizontálně.
2. Upevněte zadní panel na vybraném místě pomocí dodávaných šroubů.
3. Ujistěte se, zda je zadní panel dostatečně pevně připevněn, aby udržel váhu dospělé osoby vážící 60 kg. Váha by měla být rovnoměrně rozdělena na jednotlivé šrouby.
4. Trubka pro odvod vody je na pravé straně panelu. Proto by měla být pravá strana trochu níže

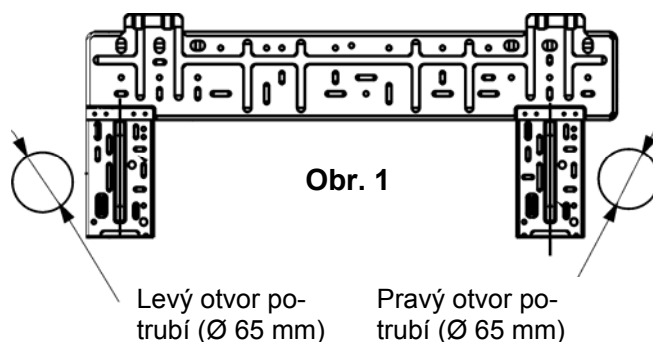

## 3. Vytvoření otvoru pro potrubí

1. Potrubí může být vedeno z 6 směrů (viz obr. 2)
2. Udělejte ve zdi otvor pro potrubí (průměr 65 mm) s mírným sklonem směrem ven. Polohu otvoru určete podle obrázku 1.
2. Zasuňte do otvoru pro potrubí průchodku, aby se spojovací potrubí nebo kabely při protahování přes otvor nepoškodily.

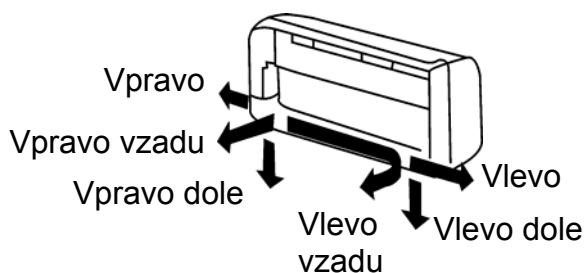

Obr. 2

## 4. Instalace odtokové hadice

1. Aby mohla voda dobře odtékat, měla by mít odtoková hadice sklon dolů.
2. Odtokovou hadici neohýbejte. Konec hadice nenechávejte ležet ve vodě.
3. Úsek odtokové hadice, procházející vnitřní jednotkou, by měl být tepelně izolován.

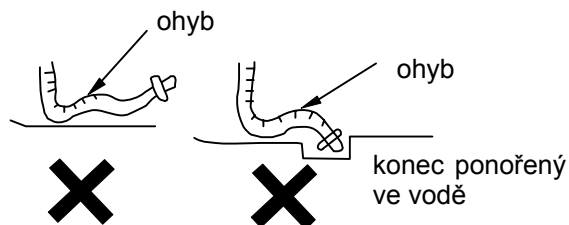

Obr. 3

## 5. Instalace propojovacích trubek

Spojte propojovací trubky s příslušnými trubkami vnitřní jednotky a utáhněte spojovací matice (viz strana 18 „Instalace spojovací trubky“).

### POZNÁMKA:

- Připojte propojovací trubky nejprve k vnitřní a potom k venkovní jednotce.
- Při ohýbání trubek dávejte pozor, abyste je nepoškodili.
- Jestliže bude utahovací moment matic příliš velký, hrozí netěsnost.

## 6. Připojení elektrických vodičů

1. Otevřete přední panel.
2. Vyjměte kryt svorkovnice a úchytka kabelu (viz obr. 4)
3. Napájecí kabel vedte ze zadní strany vnitřní jednotky a protáhněte jej otvorem pro kabel směrem dopředu.
4. Připojte modrý vodič spojovacího napájecího kabelu na svorku N1, červený na 2, hnědý na 3 a žlutozelený (zemnicí) na  $\oplus$  (viz obr. 4).



5. U modelu s tepelným čerpadlem připojte ovládací kabel pomocí konektoru (viz obr. 4) a upevněte kabel úchytkou.
6. Namontujte úchytku kabelu a kryt svorkovnice.
7. Zavřete přední panel.

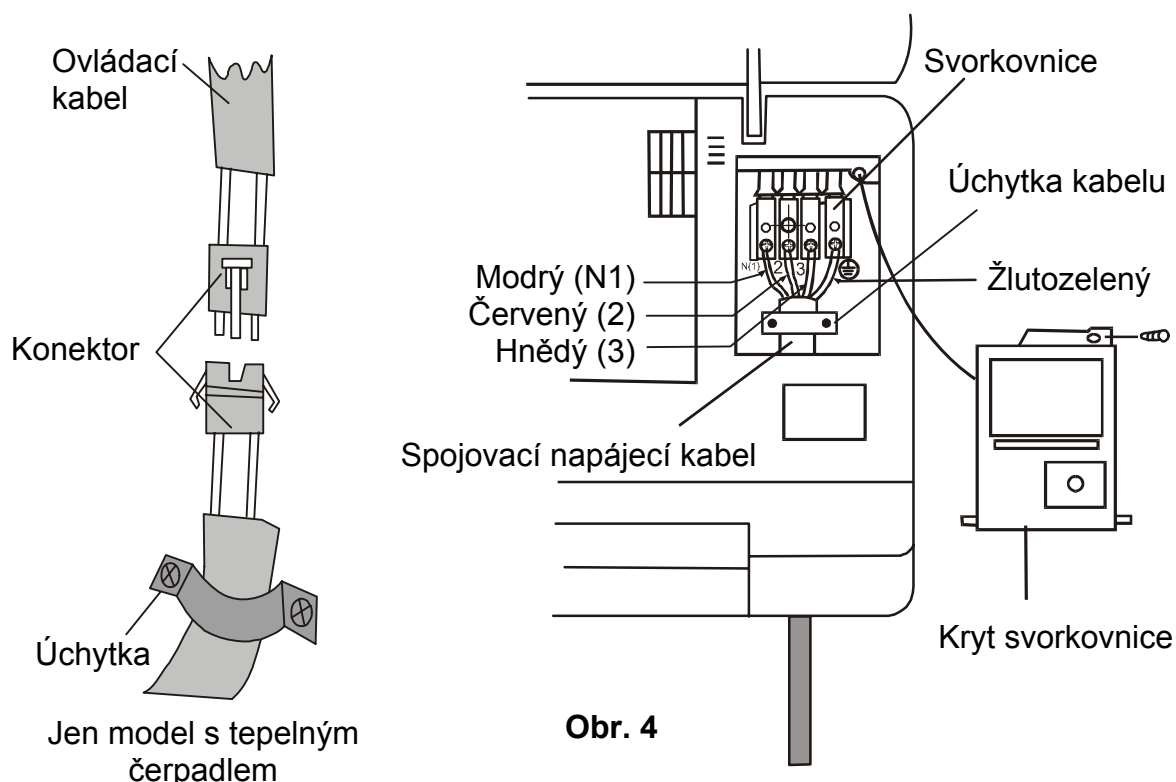

## 7. Instalace vnitřní jednotky

1. Jsou-li potrubí a kabely vedeny z levé nebo pravé strany vnitřní jednotky, vyřízněte podle potřeby záslepky otvorů na držáku potrubí (viz obr. 5).
  - Použijte otvor, pokud vedete jen kabel.
  - Vyřízněte záslepky 1 (2), když vedete kabel i trubky.
2. Obalte trubky a kabel a protáhněte je vyříznutým otvorem (viz obr. 6)
3. Zavěste dvě montážní štěrbiny vzadu na vnitřní jednotce za horní úchytky zadního panelu a zkontrolujte pevnost uchycení.
4. Jednotka by měla být nainstalována nejméně 2,3 m nad podlahou.
5. Do jednotky je třeba nainstalovat dva dodávané čističe vzduchu. (Podrobnosti viz str. 21)

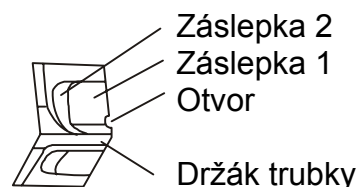

Obr. 5

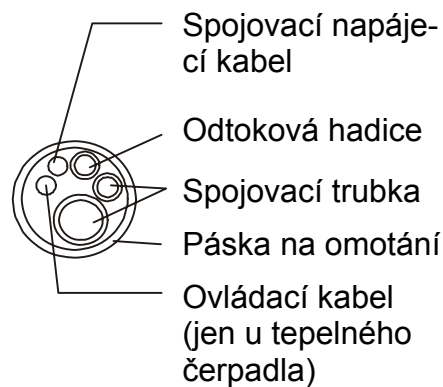

Obr. 6

## ● Instalace venkovní jednotky

### 1. Výběr místa pro instalaci

- Venkovní jednotka musí být nainstalována na pevný základ, aby se minimalizoval hluk a vibrace.
- Výfuk vzduchu nesmí být blokován.
- Blízko pobřeží nebo na místech vystavených silnému větru umístěte jednotku proti zdi nebo ji chraňte zástěnou.
- Instalace na místech nechráněných před silným větrem není dovolena, protože by mohlo dojít k poškození jednotky.
- Nainstalujte jednotku na dobře větraném místě, ne v uzavřeném prostoru.

### Rozměrový výkres instalace

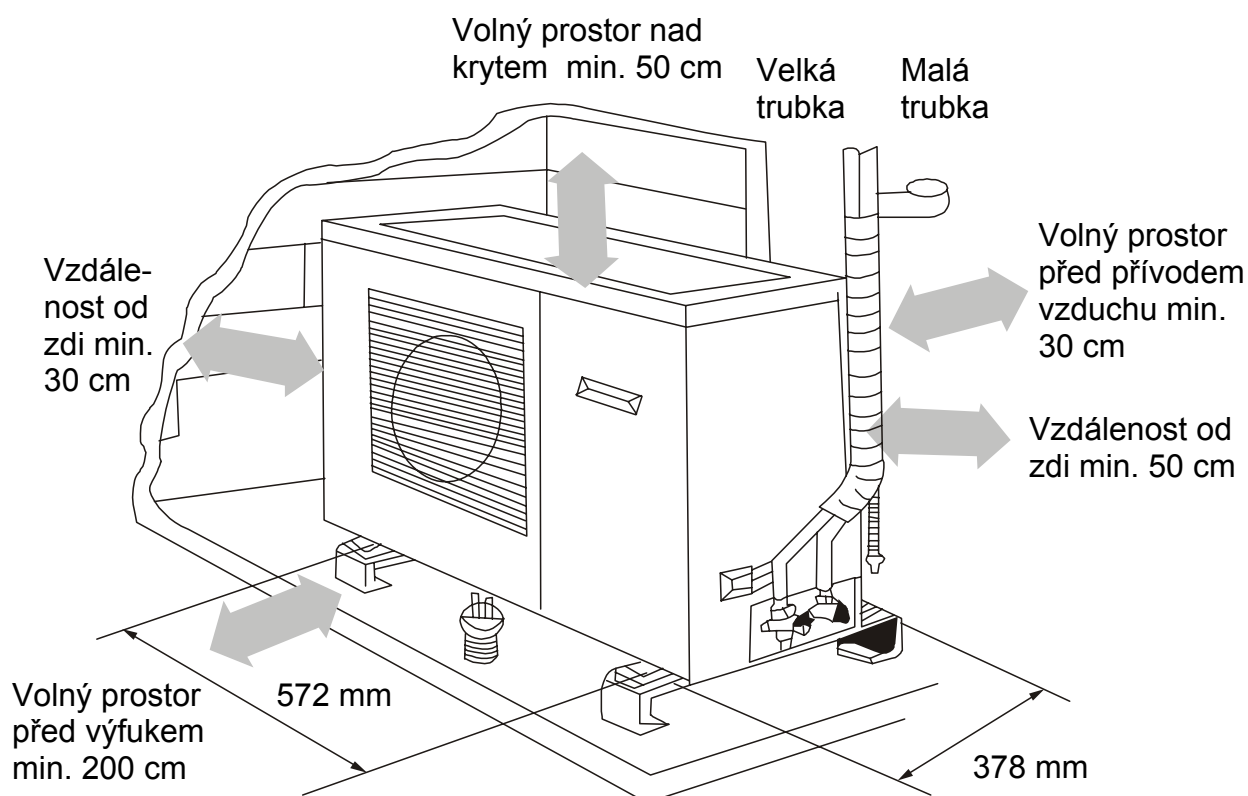

## 2. Instalace spojovacích trubek

1. Vycentrujte polohu hrdla trubky vzhledem k příslušnému ventilu.
2. Zašroubujte převlečnou matici rukou a pak ji dotáhněte klíčem a momentovým klíčem podle obrázku vpravo.

**Poznámka:** Nadměrný utahovací moment poškodí matice

### Tabulka utahovacích momentů

Šestihranné matice (mm)	Utahovací moment (Nm)
Ø 6	15–20
Ø 9,5	31–35
Ø 12	50–55
Ø 16	60–65

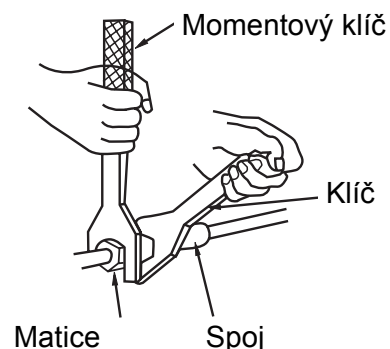

## 3. Připojení elektrických vodičů

1. Odmontujte levý přední panel venkovní jednotky a protáhněte všechny kabely pryžovou průchodkou.
2. Vyjměte úchytka vodičů a připojte vodiče napájecího kabelu pomocí šroubů ke kontaktům svorkovnice podle obrázku vpravo.
3. Upevněte napájecí kabel úchytka. U jednotky s tepelným čerpadlem připojte také ovládací kabel do příslušného konektoru.
4. Zkontrolujte správnost zapojení vodičů.
5. Namontujte levý přední kryt.

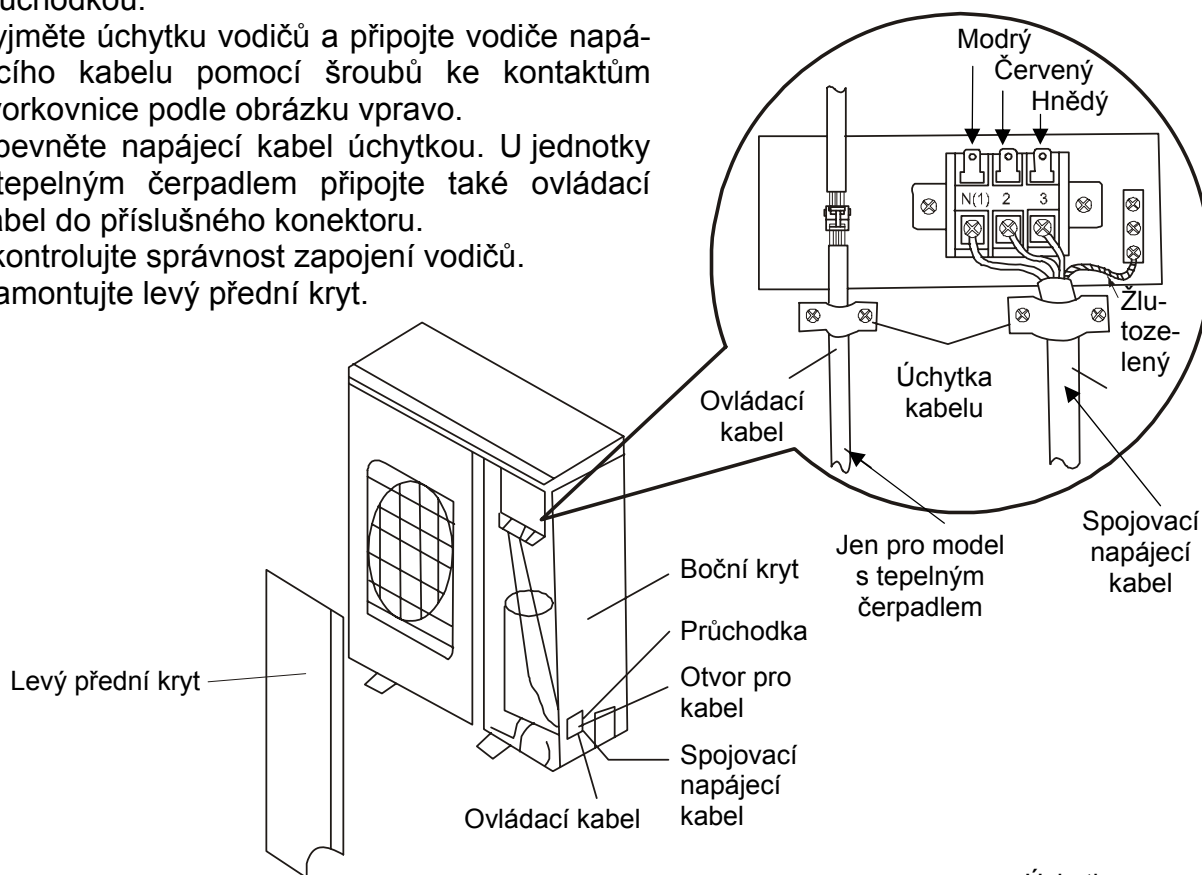

### Poznámky:

- Špatné připojení vodičů způsobí elektrickou závadu.
- Netahejte za kabel, když jej upevňujete úchytka
- Nenechávejte kabely v jednotce příliš volné.

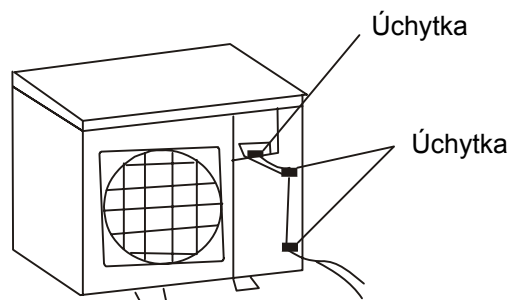

## 4. Odvzdušnění a zkouška těsnosti

Odčerpání vzduchu (pomocí šestihranného klíče)

Délka trubky	Odčerpání vzduchu	Množství chladiva
5 m	Pomocí chladiva venkovní jednotky	Podle hodnoty na štítku.
5–15 m	Pomocí vývěvy	Hodnota na štítku + 30 g/m (přidat 30 g chladiva na každý přidaný metr potrubí)

- Podívejte se na část o vývěvě nebo zásobníku chladiva níže.
- Naplňte výše uvedené množství chladiva. Má-li být jednotka přemístěna jinam, odčerpajte vývěvou nebo použijte zásobník chladiva.

Pokyny pro manipulaci se zpětným ventilem:

- Otevírejte vřeteno ventilu, dokud se nedotkne zarážky. Neotevírejte jej více.
- Utáhněte uzávěr klíčem nebo jiným nástrojem.
- Dotáhněte uzávěr momentovým klíčem.

### Při použití chladiva venkovní jednotky

- Utáhněte důkladně matice A, B, C a D.
- Sejměte uzávěr zpětného ventilu A.
- Otevřete kužel ventilu kapaliny B pomocí šestihranného klíče a současně držte šroubovák proti kuželu ventilu plynu A, aby se plyn dostal ven. Po 15 sekundách odvzdušňování, když se objeví chladivo, zavřete jednocestný ventil a utáhněte uzávěr.
- Otevřete úplně kužely ventilu kapaliny i plynu, utáhněte uzávěr, pak zkontrolujte mýdlovou vodou nebo detektorem netěsností, zda nedochází k úniku chladiva v místě spojů potrubí mezi vnitřní a venkovní jednotkou.

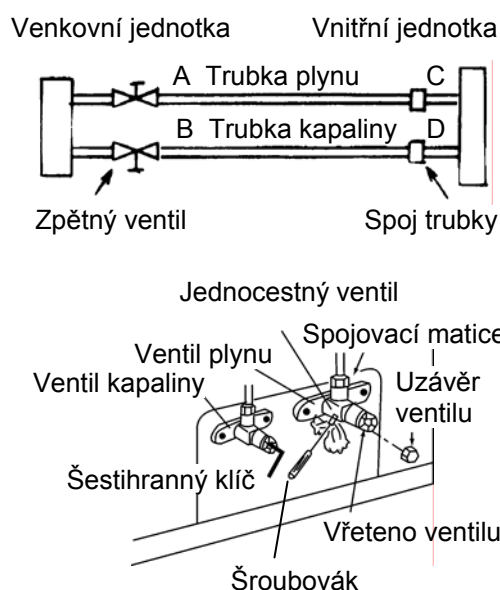

### Při použití vývěvy

- Připojte čerpací hadici rozdělovače k čerpacímu konci nízkotlakého ventilu (vysokotlaký i nízkotlaký ventil musí být pevně zavřeny).
- Připojte hadici k vývěvě.
- Otevřete úplně rukojeť Lo ventilu rozdělovače.
- Spusťte vývěvu pro odčerpání vzduchu. Na začátku lehce uvolněte spojovací matici nízkotlakého ventilu pro kontrolu, zda dovnitř proniká vzduch. (Ventil vývěvy se mění od záporných hodnot po 0.) Pak tuto matici utáhněte.
- Po dokončení čerpání zavřete rukojeť Lo ventilu rozdělovače, abyste zastavili vývěvu. (Čerpejte min. 15 minut a zkontrolujte, zda je na multimetru hodnota  $-1,0 \times 10^5$  Pa (-76 cm Hg).
- Otevřete úplně ventily vysokého a nízkého tlaku.
- Odpojte čerpací hadici od čerpacího konce nízkotlakého ventilu.
- Utáhněte uzávěr nízkotlakého ventilu.

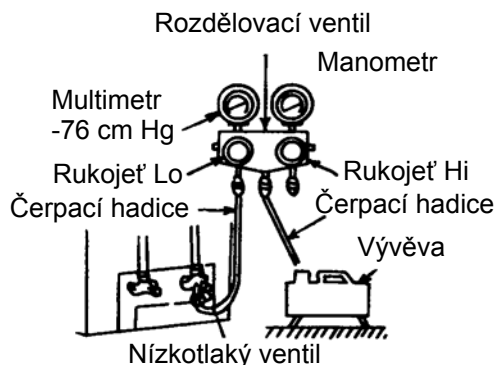

## Kontrola těsnosti

Pomocí mýdlové vody nebo detektoru netěsností zkontrolujte, zda v místě spojů neuniká chladivo.



## 5. Odvod vody u venkovní jednotky

Když jednotka topí nebo odmrazuje, lze zkondenzovanou vodu z venkovní jednotky odvádět odtokovou hadicí.

### Instalace:

Do otvoru o průměru 25 mm v základní desce nainstalujte venkovní odtokový vývod a k němu připojte odtokovou hadici tak, aby bylo možné vypouštět zkondenzovanou vodu z jednotky na vhodné místo.

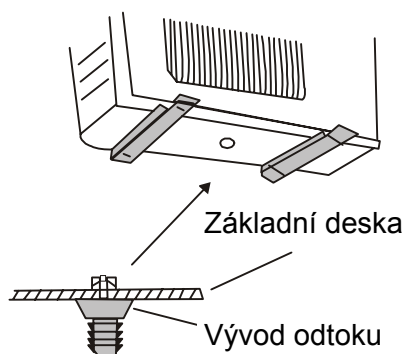

## ● Zkušební provoz a kontrola po instalaci

### 1. Před zkušebním provozem

- 1) Nepřipojujte napájení dříve, než je instalace kompletně hotova.
- 2) Elektrické vodiče musí být správně a bezpečně zapojeny.
- 3) Uzavírací ventily spojovacích trubek by měly být otevřeny.
- 4) Z jednotky je třeba odstranit všechny případné nečistoty (vlákna, úlomky atd.).

### 2. Testování provozu

- 1) Zapněte napájení a stiskněte tlačítko „ON/OFF“ na dálkovém ovladači.
- 2) Pomocí tlačítka „MODE“ vyzkoušejte provozní režimy Chlazení, Topení, Ventilátor atd.

### 3. Vynucený provoz (nouzové ovládání)

Pokud nelze použít dálkový ovladač, postupujte následovně:

- 1) Když jednotka stojí, přepne se jednotka stisknutím tlačítka na jednotce do automatického režimu, ve kterém pracuje podle okolní teploty.
- 2) Když jednotka běží, pak se stisknutím tlačítka na jednotce zastaví.

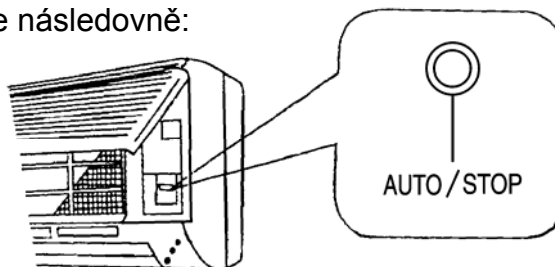

## ● Kontrola po instalaci

Kontrolované položky	Možná závada	Stav
Je zařízení dobře upevněno?	Jednotka může spadnout, otřásat se nebo vydávat hluk.	
Provedli jste kontrolu těsnosti?	Hrozí nedostatečný výkon chlazení/topení.	
Je tepelná izolace dostatečná?	Může nastat kondenzace a odkapávání vody.	
Je odtok vody v pořádku?	Může nastat kondenzace a odkapávání vody.	
Souhlasí napájecí napětí s údajem na štítku jmenovitých hodnot?	Může nastat elektrická porucha nebo poškození součástí.	
Je instalace vodičů a trubek správná a bezpečná?	Může nastat elektrická porucha nebo poškození součástí.	
Je jednotka řádně uzemněna?	Může dojít k probíjení napětí.	
Je napájecí kabel správný?	Může dojít k závadě nebo poškození částí.	
Je přívod nebo výfuk vzduchu volný?	Hrozí nedostatečný výkon chlazení/topení.	
Odpovídá množství chladiva délce spojovacích trubek?	Množství chladiva není správné, nedostatečný výkon.	

# Údržba

## UPOZORNĚNÍ:

- Před čištěním jednotky vypněte zařízení a vytáhněte zástrčku ze zásuvky.
- Při čištění nestříkejte na vnitřní ani venkovní jednotku vodu.
- Jednotky otírejte suchou měkkou utěrkou nebo utěrkou lehce navlhčenou vodou nebo čisticím prostředkem. Nepoužívejte rozpouštědla (např. ředidla nebo benzín).

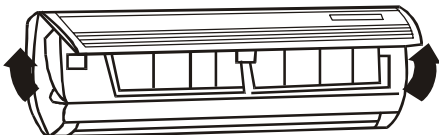
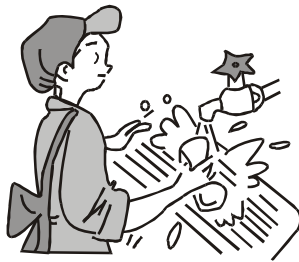
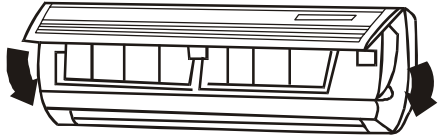
Vyjmutí a čištění panelu	
1. Zatáhněte ve směru šipek podle obrázku, abyste otevřeli a vytáhli panel.	
2. Očistěte panel. Očistěte panel utěrkou lehce navlhčenou vodou nebo čisticím prostředkem a nechte uschnout ve stínu. Teplota vody by neměla překročit 45 °C, aby se zabránilo vyblednutí nebo deformaci krytu.	
3. Nainstalujte panel. Zasuňte držáky (na obou koncích panelu) do výřezů, zavřete kryt a dobře zajistěte.	

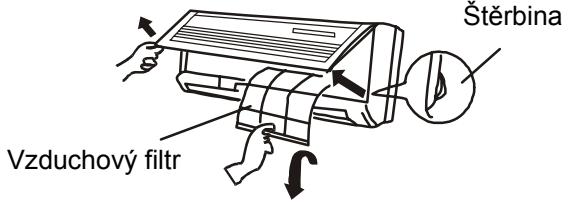
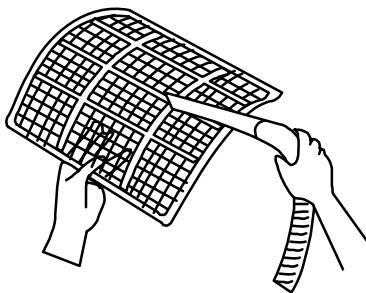
Čištění vzduchových filtrů (doporučeno provádět vždy jednou za tři měsíce, v prašném prostředí častěji)	
1. Otevřete přední panel, uchopte chlopeň vzduchového filtru, trochu ji zvedněte a pak vytáhněte filtr ven ve směru šipky.	
2. Čištění Pro očištění prachu usazeného na filtrech můžete použít vysavač nebo je můžete umýt vodou a nechat ve stínu uschnout. <b>Poznámka:</b> K umývání filtrů nepoužívejte nikdy vodu teplejší než 45 °C. Jinak může dojít k deformaci nebo odbarvení filtru. Nikdy nesusušte nad ohněm, jinak může dojít k požáru nebo deformaci filtru.	

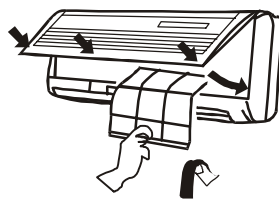
<p>3. Vložte filtry nazpět. Vložte filtry stranou označenou „FRONT“ směrem dopředu. Pak zavřete a zajistěte přední panel.</p>	
---	--

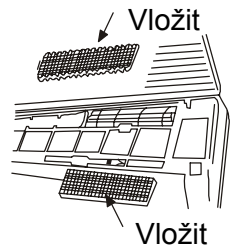
<p><b>Výměna čističů vzduchu</b> Nízkoteplotní katalyzátorový filtr se může časem sám regenerovat. Pokud je špinavý, dá se umýt vodou, vysušit ve stínu a znovu vložit. Výměnu se doporučuje provádět jednou za 3 roky. Náhradní filtry získáte v servisním středisku.</p>	
<p>1. Vyměňte vzduchové filtry.</p>	<p>(Viz první krok „Čištění vzduchových filtrů“.)</p>
<p>2. Vyměňte čistič vzduchu Rozbalte balík čisticích filtrů a vložte do rámu nové filtry. (</p>	 <p><b>Poznámka:</b> Dávejte pozor, abyste se neporanili o žebra.</p>
<p>3. Vložte filtry zpět.</p>	<p>(Viz třetí krok „Čištění vzduchových filtrů“.)</p>

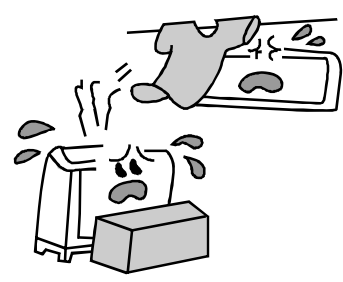

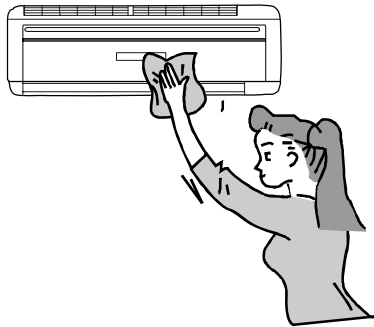



<p><b>Příprava před použitím</b></p>	
<p>1. Ujistěte se, že nic neblokuje proudění vyfukovaného a přiváděného vzduchu. 2. Zkontrolujte, zda je zemnicí vodič správně připojen. 3. Je-li to zapotřebí, vyměňte filtry. 4. Je-li to zapotřebí, vyměňte baterie v dálkovém ovladači.</p>	

<p><b>Údržba po použití</b></p>	
<p>1. Vypněte hlavní vypínač. 2. Očistěte filtry a ostatní části. 3. Očistěte prach z venkovní jednotky. 4. Je-li na venkovní jednotce rez, měla by se odstranit, aby se rezivění nešířilo.</p>	

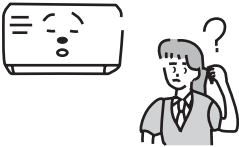

# Řešení potíží

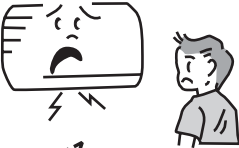
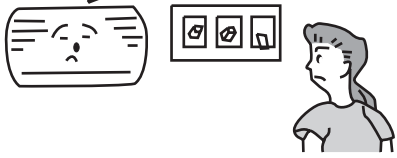
Nastane-li nějaký problém, zkontrolujte před vyžádáním opravy následující body.

Problém	Náprava
 <p>Vnitřní jednotka nepracuje hned po opětovném spuštění klimatizačního zařízení.</p>	<p>Když se jednotka vypne, je možné ji z důvodů ochrany vnitřních obvodů spustit znovu až asi po 3 minutách.</p>
 <p>Po spuštění je z jednotky cítit neobvyklý zápach.</p>	<p>Je to způsobeno zápachem v místnosti, který klimatizační jednotka nasává.</p>
 <p>Za provozu je slyšet zvuk tekoucí vody.</p>	<p>Je to způsobeno prouděním chladiva uvnitř jednotky.</p>
 <p>Při provozu v režimu chlazení se vyfukuje pára.</p>	<p>Srážení vlhkosti v podobě páry způsobuje studený vzduch proudící z jednotky.</p>
 <p>Po spuštění nebo zastavení zařízení je slyšet praskání.</p>	<p>Praskání je způsobeno tepelným pnutím v plastových součástkách při změnách teploty.</p>
 <p>Klimatizační jednotka vůbec nepracuje.</p>	<ul style="list-style-type: none"> <li>• Bylo vypnuto napájení?</li> <li>• Jsou uvolněné vodiče?</li> <li>• Je vypnutý jistič/proudový chránič?</li> <li>• Je napětí ve stanoveném rozmezí?</li> <li>• Je aktivován časovač pro zapnutí?</li> </ul>
 <p>Chlazení (topení) není účinné.</p>	<ul style="list-style-type: none"> <li>• Je nastavena vhodná teplota?</li> <li>• Není přívod nebo výfuk vzduchu blokován?</li> <li>• Nejsou vzduchové filtry špinavé?</li> <li>• Je vnitřní ventilátor nastaven na nízké otáčky?</li> <li>• Je v místnosti nějaký jiný zdroj tepla?</li> </ul>
 <p>Dálkové ovládání nefunguje.</p>	<ul style="list-style-type: none"> <li>• Není dálk. ovladač příliš daleko od jednotky?</li> <li>• Vyměňte baterie v dálkovém ovladači.</li> <li>• Nejsou mezi dálkovým ovladačem a senzo-rem dálkového ovládání na jednotce nějaké překážky?</li> <li>• Po vložení baterií ovladač někdy nefunguje. V takovém případě sejměte kryt baterií a stiskněte tlačítko ACL.</li> <li>• Ovládání někdy nefunguje, když je klimatizační zařízení rušeno nebo se mění příliš často jeho funkce. Odpojte je od napájení a po chvíli znovu připojte.</li> </ul>

**V níže uvedených situacích klimatizační zařízení okamžitě vypněte, odpojte od napájení a kontaktujte servisní středisko.**



- Za provozu je slyšet neobvyklý hluk.
- Jistič nebo pojistky často vypadávají.
- Do jednotky se dostala voda nebo něco jiného.
- Zástrčka nebo vodiče kabelu jsou velmi horké.
- Vyfukovaný vzduch silně zapáchá.







